



Série Utopia®.

MANUEL D'UTILISATION 50 Hz 2024



BIENVENUE



WATKINS WELLNESS vous félicite. Vous venez d'acquérir le meilleur spa disponible sur le marché. Bienvenue dans la grande famille des propriétaires de spas Caldera®.

MANUEL D'UTILISATION

Ce manuel a pour but de vous expliquer le fonctionnement et l'entretien de votre nouveau spa. Nous vous conseillons d'en lire attentivement toutes les sections. Veuillez le conserver à portée de main en tant que référence.

Pour des questions sur tout aspect du réglage, du fonctionnement ou de l'entretien de votre spa, prenez contact avec votre agent **CALDERA** agréé. Il s'agit d'un professionnel dûment formé qui connaît non seulement le produit, mais aussi toutes les questions que peuvent se poser les nouveaux propriétaires de spa. Son expertise vous permettra d'apprécier encore davantage votre nouveau spa **CALDERA**.

L'étiquette portant le numéro de série est située à l'intérieur du bloc technique de votre spa **CALDERA**. Le numéro de série est également indiqué sur le récépissé de livraison de votre revendeur.

IMPORTANT : WATKINS WELLNESS se réserve le droit de modifier les spécifications ou le modèle sans préavis, ni obligation quelconque.

DATE D'ACHAT : _____

DATE D'INSTALLATION : _____

REVENDEUR : _____

ADRESSE : _____

TÉLÉPHONE : _____

MODÈLE/N° SÉRIE DU SPA : _____

N° SÉRIE DE LA COUVERTURE : _____



MODEL: TAHITIAN
SERIES: UTOPIA
SERIAL: TAB24E119XXXX
RATINGS: 240V, 50Hz



LISTED SELF CONTAINED SPA
1280 Park Center Dr., Vista, CA 92081
Watkins Manufacturing Corp.

TAB24E119XXXX



REMARQUE : ceci est un exemple.
L'étiquette de votre spa indiquera des informations différentes.

Découpez l'autocollant et placez-le ici.

Dans la plupart des localités, il sera nécessaire de demander un permis pour l'installation de circuits électriques ou la construction de bâtiments extérieurs (terrasses et belvédères). De plus, certaines communautés imposent des codes régissant la délimitation des propriétés par des clôtures ou des barrières à fermeture automatique afin d'empêcher les enfants de moins de cinq ans d'accéder à une piscine (ou à un spa) sans surveillance. Votre spa **CALDERA** est équipé d'une couverture verrouillable, conforme à la norme de sécurité américaine ASTM F1346-91. Par conséquent, il échappe en principe à cette obligation de clôture. D'une manière générale, toutes les exigences en vigueur concernant la clôture des propriétés vous seront communiquées par les autorités locales lorsque vous demanderez le permis d'installation d'un circuit électrique. Votre agent **CALDERA** peut vous renseigner sur les permis nécessaires.

TABLE DES MATIÈRES

INFORMATIONS SUR LA SÉCURITÉ

CONSIGNES IMPORTANTES DE SÉCURITÉ	1
INSTRUCTIONS IMPORTANTES SUR LES SPAS.....	3

POUR COMMENCER

CARACTÉRISTIQUES PRINCIPALES DU SPA	4
JETS HYDRO	5
VANNES DE RÉPARTITION.....	5
VANNE DE LA CASCADE ACQUARELLA™	6
CONTRÔLES DE L'AIR	6
VANNE DU JET POUR LE COU ATLAS™	6
VOYANT LOGO CALDERA	6
INSTRUCTIONS DE MISE EN MARCHÉ RAPIDE	6

QUALITÉ ET TRAITEMENT DE L'EAU

INFORMATIONS DE BASE.....	8
SÉCURITÉ CHIMIQUE	8
COMMENT AJOUTER LES PRODUITS CHIMIQUES À L'EAU 8	
PRINCIPES FONDAMENTAUX DE L'ENTRETIEN DE L'EAU 9	
LE PROGRAMME DE TRAITEMENT DE L'EAU DE SPA CALDERA	10
INSTRUCTIONS VANISHING ACT.....	11
ENTRETIEN DE L'EAU PENDANT LES VACANCES..	12
GLOSSAIRE	13

INSTRUCTIONS DE FONCTIONNEMENT

PANNEAU DE COMMANDE PRINCIPAL.....	14
ÉCRAN D'ACCUEIL.....	14
ÉCRAN DE MÉMOIRE.....	15
ÉCRAN DE CYCLE DE NETTOYAGE	15
VANISHING ACT	15
ÉCRANS DE RÉGLAGE.....	15
COMMANDE DE LA TEMPÉRATURE	15
ÉCRAN DE CONTRÔLE DE JETS.....	17
SYSTÈME DE GESTION INTELLIGENT FRESHWATER™IQ..	18
ÉCRAN DU SYSTÈME AUDIO-MUSIQUE (OPTIONNEL)..	18
ÉCRAN DE CONTRÔLE DE L'ÉCLAIRAGE.....	19
TABLEAU AUXILIAIRE.....	20
PANNEAU DE COMMANDE CANTABRIA™ ULTRAMASSEUSE™	20

MENU DES JETS

MENU DE SYSTÈME DE JET CANTABRIA	22
GENEVA™	23
NIAGARA™	24
TAHITIAN™	25
FLORENCE™	26
RAVELLO™	27

NETTOYAGE ET ENTRETIEN DU SPA

ENTRETIEN DU FILTRE	28
INSTRUCTIONS D'ENLÈVEMENT ET DE NETTOYAGE DES CARTOUCHES DE FILTRE ...	28
ENTRETIEN DES VANNES DE RÉPARTITION	28
ENTRETIEN DES JETS VERSASSAGE	28
VIDANGE DU SPA.....	29
PRÉVENTION DU GEL.....	29
REMISAGE HIVERNAL DU SPA.....	29
ENTRETIEN DES REPOSE-TÊTES DU SPA.....	30
ENTRETIEN DE L'EXTÉRIEUR DU SPA.....	30
ENTRETIEN DE LA COUVERTURE DU SPA.....	30

EXIGENCES ÉLECTRIQUES

220 - 240 VOLTS RACCORDÉS EN PERMANENCE... 31	
BLOC TECHNIQUE	31

INSTRUCTIONS D'INSTALLATION

INSTALLATION EN PLEIN AIR ET SUR UN PATIO	33
INSTALLATION SUR UNE TERRASSE.....	33
INSTALLATION À L'INTÉRIEUR/AU SOUS-SOL.....	33
ACCÈS LORS DE LA LIVRAISON.....	33
PRÉPARATION DE LA MISE À NIVEAU DU SPA.....	34
PRÉPARATION DU SOL.....	34

INFORMATIONS D'ENTRETIEN

INFORMATIONS GÉNÉRALES	39
DISPOSITIF DE COURANT RÉSIDUEL ET THERMOSTAT DE SÉCURITÉ	39
RÉCHAUFFEUR ET PRESSOSTAT INTÉGRÉ	39
POMPE DE CIRCULATION ET SON DISPOSITIF DE COUPURE THERMIQUE.....	39
INFORMATIONS TECHNIQUES DIVERSES	39
EXCLUSIONS DE GARANTIE	40
DÉNIS DE RESPONSABILITÉ.....	40
SERVICE CLIENTÈLE	40
DÉPANNAGE.....	40
RETRAIT DU PANNEAU DE PORTE	42

INFORMATIONS SUR LA SÉCURITÉ

CONSIGNES IMPORTANTES DE SÉCURITÉ

(LISEZ ET SUIVEZ TOUTES LES CONSIGNES)

PRÉVENIR LES RISQUES ENCOURUS PAR LES ENFANTS

DANGER - RISQUE DE NOYADE POUR LES ENFANTS

Tout doit être mis en œuvre pour éviter l'accès non autorisé au spa par les enfants. Afin d'éviter tout accident, veuillez vous assurer que les enfants ne peuvent accéder au spa que sous l'étroite surveillance d'une personne responsable.

AVERTISSEMENT

Afin de limiter le risque de blessure, n'autorisez pas les enfants à accéder à ce spa à moins d'être étroitement surveillés.

- Afin de limiter le risque de blessure, n'autorisez pas les enfants à accéder à ce spa à moins d'être étroitement surveillés.
- Afin de limiter le risque de blessure, il est recommandé d'utiliser des températures peu élevées pour les jeunes enfants. Les enfants sont très sensibles à l'eau chaude.
- L'appareil ne doit pas être utilisé par des personnes (y compris des enfants) aux capacités physiques, sensorielles ou mentales réduites, ou manquant d'expérience et de connaissances, hormis sous surveillance ou après avoir été formées.

CE QU'IL FAUT FAIRE :

- S'assurer que les verrous de la couverture (dotés d'un dispositif d'ouverture résistant aux enfants) sont bien verrouillés après l'utilisation du spa, pour la sécurité des plus jeunes. Tous les spas **CALDERA** sont munis d'une couverture de fermeture répondant aux normes ASTM F1346-91 pour les couvertures de sécurité.
- Tester la température de l'eau avec la main pour s'assurer qu'elle est à la bonne température avant de laisser les enfants pénétrer dans le spa. Les enfants sont très sensibles à l'eau chaude.
- Rappeler aux enfants que les surfaces mouillées sont très glissantes. S'assurer que les enfants font très attention quand ils entrent et sortent du spa.

CE QU'IL NE FAUT PAS FAIRE :

- Laisser les enfants monter sur la couverture du spa.
- Laisser les enfants accéder au spa sans surveillance.

ÉVITER LE RISQUE D'ÉLECTROCUTION

DANGER - RISQUE D'ÉLECTROCUTION

- Votre spa ne peut être branché que sur un circuit électrique relié à la terre.
- N'enterrez pas le câble électrique. L'enfouissement du câble d'alimentation présente un risque mortel ou de blessures graves par électrocution si un câble spécialement prévu pour être enterré n'est pas utilisé ou si l'enfouissement n'est pas effectué correctement.

- Une prise de terre (connecteur de câble à pression) est prévue sur le boîtier de contrôle situé à l'intérieur de l'unité. Elle permet de relier, conformément aux exigences locales, un fil de cuivre à âme pleine de 10 mm² au minimum, tiré entre cette unité et tout élément métallique (tuyau d'eau, boîtiers d'équipements électriques ou conduite) se trouvant dans un rayon de 1,5 m (5 pieds) autour du spa.
- N'utilisez pas les commandes de touche audio/vidéo principales sur n'importe quel support média externe, tel qu'un lecteur CD ou DVD, alors que vous êtes à l'intérieur du spa. Le fonctionnement d'équipements audio/vidéo intégrés par le biais du panneau de commande du spa ou la télécommande sans fil est autorisé et acceptable.
- Ne connectez aucun composant auxiliaire (p. ex. haut-parleur supplémentaire, écouteurs composant audio supplémentaire) au système audio sauf s'il est approuvé par **WATKINS WELLNESS**.
- Ne réparez pas vous-même les composants audio en ouvrant la porte du spa, car vous pouvez être exposé à un courant électrique dangereux et à des risques de blessure. Confiez toutes les tâches d'entretien au personnel d'entretien qualifié.
- N'attachez pas vous-même une antenne externe au système audio du spa ; faites-la installer par un électricien agréé conformément au Code électrique national.

AVERTISSEMENT

- Afin de limiter le risque d'électrocution, changez les cordons endommagés immédiatement. Le non-respect de cette règle peut entraîner un risque mortel ou de blessure grave par électrocution.
- Afin d'éviter un danger dû à la réinitialisation involontaire du dispositif de coupure thermique, cet appareil ne doit pas être alimenté par le biais d'un dispositif de commutation externe, comme un minuteur, ou être connecté à un circuit qui est allumé et éteint régulièrement par le fournisseur d'électricité.
- Testez toujours le dispositif de courant différentiel (RCD) avant chaque utilisation. En cas de mauvais fonctionnement, le dispositif de courant différentiel (RCD) laisse passer un courant de terre et vous risquez d'être électrocuté. Coupez l'alimentation électrique du spa jusqu'au moment où la panne a été identifiée et réparée.
- Votre spa doit être alimenté par un dispositif de courant différentiel (RCD) - avec une valeur nominale de déclenchement ne dépassant pas 30 mA dans un sous-panneau électrique.

DANGER : RISQUE D'ÉLECTROCUTION

- Installez le spa à une distance minimum de 1,5 m (5 pieds) de toute surface métallique. Il est possible de procéder à une installation à moins de 1,5 m (5 pieds) d'une surface métallique à condition que chaque surface soit connectée de manière permanente par un connecteur en cuivre à âme pleine de 10 mm² au minimum, raccordé au connecteur de mise à la terre de la boîte de raccordement fournie à cet effet.
- Ne laissez aucun appareil électrique, tel qu'une lampe, un téléphone, une radio, ou une télévision, à moins de 1,5 m du spa. Le non-respect de la distance de sécurité fait courir un risque mortel ou peut provoquer des blessures graves par électrocution si un appareil électrique tombe dans le spa.
- Installez votre spa de manière à ce que les sorties d'évacuation soient à bonne distance du bloc électrique et de tous les composants électriques.

CE QU'IL FAUT FAIRE :

- Vous assurer que le spa est branché correctement sur le secteur - faire appel à un électricien agréé.

- Débrancher le spa de l'alimentation électrique avant de le vider ou de procéder à l'entretien ou à la réparation des composants électriques.
- Testez le dispositif de courant différentiel avant chaque utilisation.
- Remplacer les composants audio uniquement par des composants identiques (si votre spa est équipé d'un système audio).

CE QU'IL NE FAUT PAS FAIRE :

- Utiliser le spa lorsque le clapet du bloc technique est retiré.
- Placez les appareils électriques à moins de 1,5 m (5 pieds) du spa.
- Utiliser une rallonge pour raccorder le spa à son alimentation électrique. La rallonge risque de ne pas avoir de mise à la terre correcte et la connexion peut présenter un risque d'électrocution. Les rallonges peuvent entraîner une chute de tension, causant ainsi une surchauffe du moteur de la pompe du jet et l'endommagement du moteur.
- Essayer d'ouvrir le boîtier des commandes électriques. Il ne contient aucune pièce susceptible de requérir un entretien effectué par les utilisateurs.

RISQUES À ÉVITER

DANGER : RISQUE DE BLESSURE

- Afin de réduire le risque de blessure corporelle, NE retirez PAS les embouts d'aspiration (crépines de filtre) qui se situent dans le bloc de filtration !
- Les embouts d'aspiration (crépines) du spa sont dimensionnés en fonction du débit d'eau spécifique créé par la pompe. Ne remplacez jamais une crépine par une crépine dont le flux nominal est inférieur.
- Il y a un risque de glissade ou de chute. N'oubliez pas que les surfaces mouillées peuvent être très glissantes. Faites attention en entrant et en sortant du spa.
- Ne faites jamais fonctionner le spa lorsque des embouts d'aspiration sont cassés ou manquants.
- Les personnes souffrant de maladies infectieuses ne doivent pas utiliser le spa.
- Conservez tous les vêtements amples ou les bijoux qui pendent à l'écart des jets rotatifs et autres composants mobiles.

EFFETS AGGRAVANTS DES TRAITEMENTS MÉDICAUX

- La consommation de drogues ou d'alcool peut engendrer un risque de perte de connaissance, accompagné d'un risque de noyade.
- Les personnes sous médicaments doivent consulter un médecin avant d'utiliser le spa en raison des risques de somnolence et de modifications du rythme cardiaque, de la tension artérielle ou de la circulation qui sont liés à la prise de certaines substances thérapeutiques.
- Les personnes qui prennent des médicaments induisant une somnolence, tels que des tranquillisants, des antihistaminiques ou des anticoagulants, doivent s'abstenir d'utiliser le spa.

PROBLÈMES DE SANTÉ AFFECTÉS PAR L'UTILISATION DU SPA

- Les femmes enceintes doivent consulter leur médecin avant d'utiliser le spa.
- Les personnes souffrant d'obésité, de maladie cardiaque, d'hypotension ou d'hypertension, de troubles circulatoires ou de diabète prendront aussi conseil auprès de leur médecin avant d'utiliser le spa.

EAU SALE

- Conservez la propreté de l'eau et désinfectez celle-ci avec des produits chimiques adéquats. Les concentrations recommandées pour votre spa **CALDERA** sont les suivantes :

Chlore libre disponible : 1 à 3 ppm	Alcalinité totale : 40 à 120 ppm
pH de l'eau : 7,2-7,8	Dureté calcique : Standard 75-150 ppm Système d'eau salée 25-75 ppm

- Reportez-vous à la section Qualité et entretien de l'eau pour de plus amples instructions.

IMPORTANT : faites tourner la pompe à jet pendant 10 minutes après avoir ajouté UN produit chimique pour spa dans le bloc de filtration.

Nettoyez les cartouches de filtre au moins une fois par mois afin d'enlever les déchets et le dépôt minéral susceptibles d'affecter les performances des jets d'hydromassage, de limiter le débit d'eau ou de déclencher le thermostat de sécurité, qui interrompra le fonctionnement de votre spa.

LIMITER LE RISQUE D'HYPERTHERMIE

L'immersion prolongée dans l'eau chaude peut provoquer une HYPERTHERMIE, un état pathologique se produisant lorsque la température interne du corps dépasse la température normale de 37 °C (98,6 °F). L'hyperthermie peut se manifester, entre autres, par la non-perception d'un danger imminent et par la perte de conscience de la chaleur. La personne en hyperthermie ne se rend pas compte qu'elle doit sortir du bain ou est incapable d'en sortir et risque de se noyer si elle perd connaissance. Chez la femme enceinte, l'hyperthermie peut engendrer des séquelles fatales.

AVERTISSEMENT

La consommation d'alcool, de drogues ou de médicaments peut augmenter considérablement le risque d'hyperthermie dans les bains bouillonnants et les spas.

RÉDUIRE LE RISQUE DE BLESSURE

- La température de l'eau du spa ne doit jamais dépasser 40 °C (104 °F). Les températures comprises entre 36°C et 40 °C sont considérées sans danger pour des adultes en bonne santé. Toutefois, si vous avez l'intention d'utiliser le spa pendant une période de temps prolongée (plus de dix minutes) ou en compagnie de jeunes enfants, il est recommandé d'abaisser cette température. Une utilisation prolongée peut provoquer une hyperthermie.
- Les femmes enceintes ou pouvant éventuellement être enceintes doivent limiter la température de l'eau du spa à 36°C. Si vous ne respectez pas cette consigne, vous risquez d'entraîner des malformations permanentes chez l'enfant.
- N'utilisez pas le spa immédiatement après des exercices physiques intenses.

ÉVITER LE RISQUE DE BRÛLURE CUTANÉE

- Afin de limiter le risque de blessure, l'utilisateur doit mesurer la température de l'eau avec un thermomètre précis avant d'entrer dans l'eau.
- Vérifiez la température de l'eau avec la main avant d'entrer dans le spa.

PANNEAU DE SÉCURITÉ

Chaque spa **CALDERA** est livré avec un PANNEAU DE SÉCURITÉ (dans la pochette destinée au propriétaire). Le panneau, qui est l'une des conditions requises pour le référencement officiel des produits, doit être installé en permanence là où il est visible pour les utilisateurs du spa. Veuillez contacter votre agent **CALDERA** et utiliser la référence 70798 pour obtenir des panneaux supplémentaires.

INSTRUCTIONS IMPORTANTES SUR LES SPAS

Nous vous recommandons vivement de lire et d'appliquer les informations importantes ci-dessous.

CE QU'IL FAUT FAIRE :

- Remettre et verrouiller la couverture sur le spa après utilisation, que celui-ci soit plein ou vide.
- Respecter les recommandations sur le nettoyage et l'entretien du spa indiquées dans ce manuel.
- N'utiliser que des accessoires agréés et des produits chimiques et de nettoyage recommandés par Watkins.
- Fournir un drainage adéquat pour traiter les débordements d'eau.

CE QU'IL NE FAUT PAS FAIRE :

- Laisser le spa **CALDERA** exposé au soleil sans eau ou découvert. L'exposition à la lumière directe du soleil risque d'endommager le matériau de la coque.
- Faire rouler ou glisser le spa sur le côté. Cela abîme le revêtement latéral.
- Soulever ou porter la couverture en utilisant les attaches de la couverture ; toujours soulever ou porter la couverture par les poignées.
- Essayer d'ouvrir le boîtier de contrôle électrique. Il ne contient aucune pièce susceptible de requérir un entretien effectué par les utilisateurs. Ouvrir le boîtier de contrôle annule la garantie. Si vous constatez un

problème de fonctionnement, suivez attentivement les instructions indiquées dans la section de dépannage. Si vous n'arrivez pas à résoudre le problème, appelez votre agent **CALDERA** agréé. Un grand nombre de problèmes peuvent être identifiés facilement au téléphone par des techniciens agréés.

COQUE DU SPA

Votre spa **CALDERA** est doté d'une coque en acrylique. Normalement, les taches et la poussière n'adhèrent pas sur la surface de votre spa. Un chiffon souple suffit pour enlever la plus grande partie de la saleté. La plupart des produits chimiques ménagers sont nocifs pour la coque de votre spa (voir ci-dessous pour des informations détaillées sur les agents nettoyants). Rincez toujours tout résidu d'agent nettoyant sur la coque avec de l'eau.

IMPORTANT :

1. Les produits suivants sont les SEULS agents nettoyants approuvés pour votre coque de spa **CALDERA** : eau claire ou Soft Scrub®. Il est DÉCONSEILLÉ d'utiliser de l'alcool ou des produits ménagers autres que ceux qui sont spécifiquement recommandés pour le nettoyage des spas. N'utilisez PAS de produits abrasifs ou contenant des solvants, car ils risquent d'endommager la surface de la coque, en particulier : Simple Green®, Windex® ou Spa Mitt. N'UTILISEZ JAMAIS DE PRODUITS CHIMIQUES CAUSTIQUES ! Tout endommagement de la coque provoqué par l'utilisation de produits caustiques n'est pas couvert par la garantie. Rincez toujours la coque du spa pour enlever tout résidu éventuel d'agent nettoyant.
2. Le fer et le cuivre contenus dans l'eau peuvent tacher la coque du spa si vous n'y prêtez pas attention. Votre distributeur **CALDERA** peut vous proposer un inhibiteur de taches et de tartre que vous pourrez utiliser si l'eau de votre spa est très riche en minéraux dissous. (**WATKINS WELLNESS** recommande Stain & Scale Defense.)
3. Tenez tous ces produits hors de la portée des enfants et soyez prudent lorsque vous les appliquez.

CONSERVEZ CES INSTRUCTIONS

POUR COMMENCER

CARACTÉRISTIQUES PRINCIPALES DU SPA

(Votre spa peut avoir une apparence différente)



1) Le **panneau de commande principal** fournit un contrôle visuel rapide du statut du spa et permet à l'utilisateur de définir différentes fonctions du spa.



2) Le **panneau de commande auxiliaire** permet à l'utilisateur d'activer les jets, les jets d'air et l'éclairage depuis le panneau de commande principal.



3) Le système de **Dérivateur** vous permet de répartir l'eau vers différentes combinaisons de jets en tournant simplement le sélecteur.



4) Le sélecteur de **vanne d'air** vous permet de sélectionner la quantité d'air idéale pour vos jets.



5) Le **sélecteur de jeu d'eau** ajuste la quantité d'eau qui s'écoule du jeu d'eau disponible.



6) La vanne du jet pour le cou **Atlas™** régule le débit vers les jets pour le cou.



7) Le jet **AdaptaSsage™** procure un massage rotatif.



8) Le jet **AdaptaFlo™** vous permet de rediriger le flux en changeant la position de l'embout.



9) Les jets **Euro directionnels**, pourvus d'embouts à rotule, fournissent un massage direct plus concentré



10) Les jets **Euro-Pulse™** sont équipés d'une pièce insérée spéciale créant un massage rotatif doux à impulsions.



11) Le jet **VersaSsage™** peut être réglé pour fournir un flux stationnaire, direct ou, en positionnant l'embout d'un côté ou de l'autre, un flux rotatif.



12) Le jet **OrbiSsage™** fournit un massage unique à impulsions.



13) Le jet **Euphoria™** procure un massage profond, puissant et pénétrant dirigé vers vos cuisses, genoux, mollets et pieds.



14) Capuchon de logement **FRESHWATER**



CARACTÉRISTIQUES SUPPLÉMENTAIRES DU SPA

15) Jeu d'eau **ACQUARELLA**

16) Haut-parleur (en option)

17) Repose-tête

18) Repose-tête du jet pour le cou **ATLAS**

19) Jet d'ozone/ Retour réchauffeur

20) Crépine d'aspiration

21) Rampe

22) Couvercle du bloc de filtration

23) Bouchon de logement du système de gestion intelligent **FRESHWATER**

JETS HYDRO

JETS ADAPTAFL0 - Ces jets vous permettent de rediriger le flux en changeant la position de leur embout.

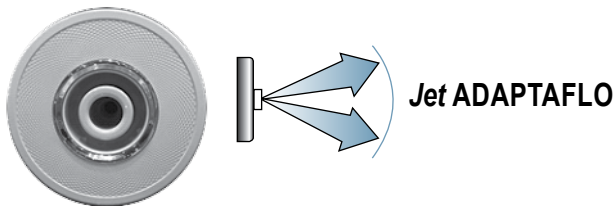

JETS ADAPTASSAGE Ces jets fournissent un massage rotatif.

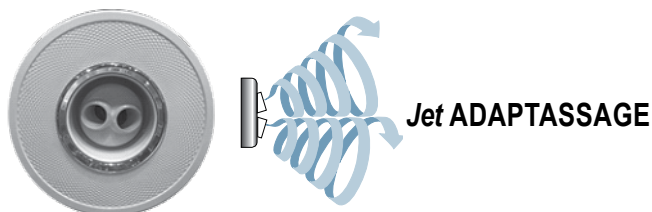

Les faces avant des jets **ADAPTAFL0** et **ADAPTASSAGE** sont interchangeables. Pour retirer la face avant du jet **ADAPTASSAGE**, tournez-la dans le sens inverse des aiguilles d'une montre jusqu'à ce qu'elle s'arrête de tourner. Tournez la face avant une fois de plus jusqu'à ce que vous entendiez un déclic, puis enlevez directement en tirant. Installez la face avant en l'enclenchant en position. Des embouts à double ouverture **ADAPTASSAGE** sont disponibles auprès de votre agent **CALDERA**.

Les jets **ADAPTAFL0** et **ADAPTASSAGE** vous permettent tous deux de réguler la force du massage. Faites tourner l'anneau frontal pour réduire ou augmenter la force. Veuillez noter que vous pouvez augmenter le flux de certains jets en supprimant celui d'autres jets. Cependant, ne supprimez pas simultanément le flux de plus de la moitié des jets afin de ne pas endommager la plomberie et les composants du spa.

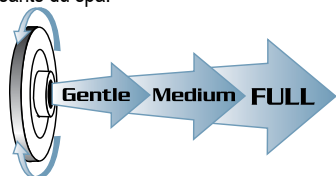

JETS EURO DIRECTIONNELS -- Les jets Euro directionnels, pourvus d'embouts à rotule, fournissent un massage direct plus concentré.

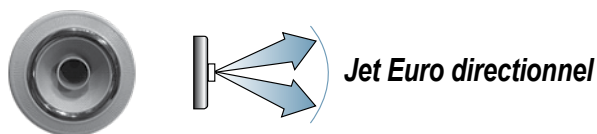

JETS EURO-PULSE - Les jets **EURO-PULSE** sont équipés d'une pièce insérée spéciale créant un massage rotatif doux à impulsions.

REMARQUE : n'essayez pas de tourner la face du jet sur les jets directionnels Euro ou **EURO-PULSE**, car ceux-ci ne régulent pas la force du massage.



JET VERSASSAGE - Ces jets peuvent être réglés pour fournir un flux stationnaire, direct ou, en positionnant l'embout d'un côté ou de l'autre, un flux rotatif.

Les jets **VERSASSAGE** vous permettent de réguler la force du massage. Faites tourner l'anneau frontal dans le sens anti-horaire pour réduire la force ou

dans le sens horaire pour l'augmenter. Veuillez noter que vous pouvez augmenter le flux de certains jets en supprimant celui d'autres jets. Cependant, ne supprimez pas simultanément le flux de plus de la moitié des jets afin de ne pas endommager la plomberie et les composants du spa. Reportez-vous à la section sur l'entretien des jets **VERSASSAGE** pour obtenir les instructions sur le nettoyage.

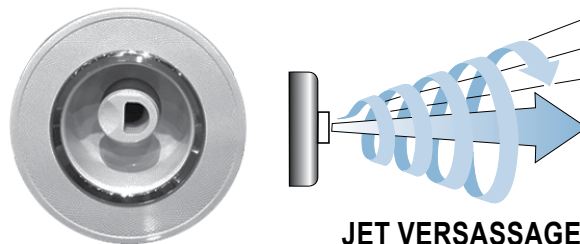

JETS ORBISSAGE - Ce jet fournit un massage unique à impulsions. Le flux est réglable partiellement en tournant la plaque avant du jet pour l'activer ou le désactiver. Il est également interchangeable avec le jet **VersaSsage**. Reportez-vous à la section sur l'entretien des jets **VersaSsage** pour obtenir les instructions sur le nettoyage ou le remplacement.

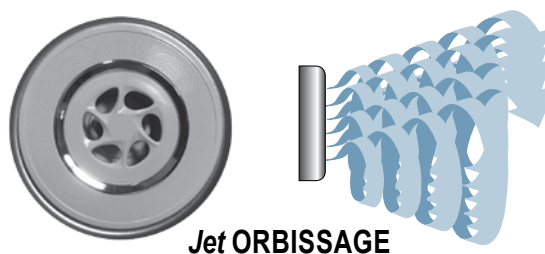

VANNES DE RÉPARTITION

Les vannes de répartition de votre spa vous permettent de diriger le flux d'eau provenant des pompes dans diverses combinaisons de jets. Les fonctions de ces vannes de répartition s'apprennent le mieux en expérimentant ce qui suit : Mettez tous les contrôles de l'air sur la position « MARCHÉ ».

Activez les deux pompes.

Tournez la poignée de chaque vanne de répartition et repérez les groupes de jets concernés. (Notez que vous pouvez régler les vannes de répartition dans toute position entre les deux extrêmes possibles pour obtenir la pression des jets qui vous convient le mieux.)

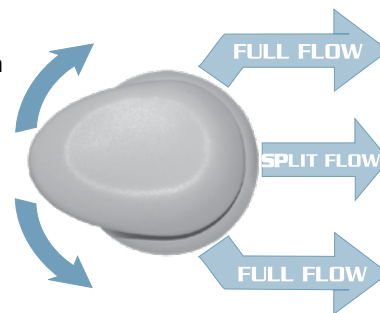

IMPORTANT : Votre

spa n'est pas conçu pour que tous les jets fonctionnent à pleine puissance lorsque les vannes de répartition sont en position médiane. Cependant lorsque la vanne de répartition est dans cette position, vous pouvez augmenter la puissance des jets sélectionnés en tournant l'avant des jets **ADAPTAFL0** et **ADAPTASSAGE**, afin de fermer ceux qui ne sont pas utilisés.

SUGGESTION : Activez les deux pompes et mettez les vannes de répartition en position médiane. Expérimentez ensuite chacun des contrôles de l'air pour voir l'effet produit.

VANNE DE LA CASCADE ACQUARELLA

Votre spa est équipée de la fonction de cascade **ACQUARELLA**. Celle-ci est activée en allumant la pompe à jet 2 (vitesse basse ou élevée). Le flux se règle en tournant la vanne de la cascade Acquarella sur la paroi intérieure du spa.



CONTRÔLES DE L'AIR

Chaque système de jet est équipé de son propre contrôle de l'air. Ceci vous permet de modifier la puissance des jets en régulant la quantité d'air mélangée au flux d'eau qu'ils dégagent.



VANNE DU JET POUR LE COU ATLAS

Les spas **CALDERA** spas sont équipés de 4 jets directionnels pour le cou, situés dans le siège EcstaSeat. Le flux des jets pour le cou se règle en tournant la vanne des jets pour le cou **ATLAS** qui est située sur la paroi intérieure du spa.

VOYANT LOGO CALDERA

Le logo **CALDERA** situé sur l'avant du spa s'illumine en orange et gris. Ces couleurs indiquent que le spa est sous tension et s'il est prêt sans avoir besoin d'ouvrir la couverture pour consulter le panneau de commande.



Témoin lumineux orange : le témoin lumineux ORANGE s'allume si la température de l'eau se situe dans une plage de 1 °C (2 °F) par rapport à la température sélectionnée et s'éteint si la température ne se trouve pas dans cette plage. Si vous augmentez ou diminuez la température du spa, le témoin lumineux PRÊT s'éteint jusqu'au moment où la température de l'eau atteint la plage acceptable pour la température nouvellement sélectionnée. Un témoin ORANGE clignotant signifie que le capteur de température connaît probablement une défaillance. Un témoin ORANGE clignotant pendant une seconde et éteint pendant 3 secondes signifie qu'il y a un problème relatif au système au sel (voir la section Dépannage pour d'autres informations).

Témoin lumineux gris : le témoin lumineux GRIS est « allumé » pour indiquer que l'alimentation électrique du spa est correcte. Il fournit également une fonction de diagnostic : un indicateur GRIS clignotant indique que la sécurité de surchauffe du réchauffeur s'est déclenchée, ce qui signifie soit que l'eau du spa est au-dessus de la plage de température acceptable, soit qu'un dysfonctionnement s'est produit à l'intérieur du spa (telle qu'une circulation faible en raison de filtres bouchés). Un témoin lumineux GRIS « éteint » signale une interruption de l'arrivée de courant ou un problème au niveau du tableau de commande du spa (consultez la section Dépannage pour de plus amples informations).

INSTRUCTIONS DE MISE EN MARCHÉ RAPIDE

AVANT LE REMPLISSAGE DE VOTRE SPA

Assurez-vous que votre spa a été correctement installé conformément à tous les codes locaux. Cela comprend son emplacement, ses fondations ainsi que son installation électrique. Vous pouvez obtenir un livret comportant des instructions de pré-livraison auprès de votre revendeur **CALDERA** ou en ligne.

CE QU'IL FAUT FAIRE :

- Savoir quel système de traitement de l'eau vous utiliserez et veiller à disposer des produits chimiques nécessaires. Lire toutes les instructions accompagnant le système.
- Disposer de bandelettes de test 5 fonctions **FRESHWATER**.
- Disposer d'Alcalinity/pH Up et Down.
- Connaître la dureté calcique de votre eau, contactez votre revendeur afin qu'il vous aide avec ces informations. Consulter la section Qualité et entretien de l'eau pour obtenir de plus amples informations.
IMPORTANT : le spa peut être rempli d'eau « adoucie » tant que les paramètres de dureté calcique (p. 2) sont maintenus.
- **CONSEIL** : utilisez le préfiltre Clean Screen, afin d'éliminer les particules indésirables qui contaminent l'eau du robinet. Ceci est recommandé, non obligatoire.

CE QU'IL NE FAUT PAS FAIRE :



- Mettre le spa sous tension tant qu'il n'a pas été rempli d'eau ! La mise sous tension du spa déclenche automatiquement des composants critiques qui se trouvent à l'intérieur du spa, comme les commandes, le réchauffeur, la pompe de circulation ainsi que d'autres systèmes. Si ces composants sont mis sous tension avant que le spa ne soit rempli, ils s'endommageront, et ceci peut provoquer une panne grave et non couverte par la garantie.
- Remplir le spa avec de l'eau chaude ou froide d'une température inférieure à 10°C (50°F) ! Le déclenchement du thermostat de sécurité peut provoquer l'arrêt du fonctionnement de votre spa.

MISE EN MARCHÉ

Votre spa **CALDERA** a subi des tests complets pendant sa fabrication, permettant ainsi de garantir sa fiabilité et votre satisfaction à long terme. Il est cependant possible qu'une petite quantité d'eau soit restée dans le système de plomberie après les tests de sortie de fabrication et qu'elle ait pu entraîner l'apparition de gouttelettes sur la coque du spa ou sur ses panneaux latéraux avant la livraison. Avant de remplir le spa, essayez sa coque avec un chiffon doux. Lisez attentivement les instructions suivantes et respectez-les exactement lors de la mise en marche ou du remplissage du spa.

AVERTISSEMENTS

- **NE REMPLISSEZ PAS le spa avec de l'eau trop chaude**, au risque de déclencher le thermostat de sécurité.
- **NE BRANCHEZ PAS L'ALIMENTATION À UN SPA VIDE**. La mise sous tension du spa déclenche automatiquement des composants critiques qui se trouvent à l'intérieur du spa, comme les commandes, le réchauffeur et d'autres systèmes. Si ces composants sont mis sous tension avant que le spa ne soit rempli, ils s'endommageront, et ceci peut provoquer une panne grave et non couverte par la garantie.
- **N'UTILISEZ PAS** votre spa une fois rempli tant que les étapes énumérées ci-après ne sont pas toutes effectuées.
- **N'AJOUTEZ PAS** de chlore si vous traitez votre spa à l'aide d'un désinfectant à base de biguanide de polyhexaméthylène (ex. Biguanide, PHMB, **BAQUASPA**).
- Avant de remplir le spa pour la première fois, retirez la porte du bloc technique et vérifiez que les raccords unions situés sur les côtés de la(des) pompe(s) et du réchauffeur sont serrés à la force du poignet.

1. **FERMEZ LA VIDANGE**, enlevez le couvercle du bloc de filtration, le panier écumeur, le déversoir et le filtre. Remplissez votre spa à travers le bloc de filtration en utilisant le préfiltre CleanScreen™ fixé à votre tuyau d'arrosage. Le niveau de l'eau de votre spa doit être maintenu à 2,5 cm (1") au-dessus du jet le plus élevé. Réinstallez le filtre, puis le panier de l'écumeur et le déversoir dès que le spa est rempli.
2. **UNE FOIS QUE LE SPA EST REMPLI** d'eau et que la porte du bloc technique est refermée, vous pouvez mettre le spa sous tension.
 - TOUT D'ABORD, mettez le sous-panneau sous tension depuis le panneau principal.
 - ENSUITE, ouvrez la porte du tableau électrique secondaire et réenclenchez le dispositif de courant résiduel.
 - ENFIN, fermez et sécurisez la porte du sous-panneau.
3. **POUR VÉRIFIER LE FONCTIONNEMENT DU SYSTÈME DE JET** et pour purger tout reste d'air du système de chauffage, procédez ainsi :
 - Appuyez sur l'icône  sur l'écran de Jets pour chaque pompe, afin de placer les pompes à jets sur Élevé.
 - Dès que le système est opérationnel à 100 % (ce qui est indiqué par des jets puissants arrivant en continu et non par intermittence), le spa est complètement amorcé.
 - Pour éteindre les jets, appuyez sur la touche  de programmation pour éteindre simultanément toutes les fonctions
 - Si vous ne sentez pas de flux d'eau constant provenant des jets, reportez-vous aux instructions sur l'amorçage de la pompe dans la section de DÉPANNAGE DU SPA.

IMPORTANT : assurez-vous que la vanne de répartition soit sur la position du milieu.

4. **RÉGLEZ LE CONTRÔLE DE TEMPÉRATURE** à la température souhaitée entre 38 °C et 40 °C, puis placez la couverture en vinyle du spa sur le spa et laissez la température de l'eau se stabiliser (environ 24 heures). Vérifiez que vous avez bien replacé et verrouillé la couverture. Vérifiez périodiquement la température de l'eau du spa. Quand la température de l'eau dépasse 32 °C (90 °F), passez à l'étape suivante. La température du spa est préprogrammée sur 39 °C (100 °F). Cette température sera normalement atteinte dans un délai de 18 à 24 heures. Vous pouvez modifier la température de l'eau en appuyant sur la température sur l'écran d'accueil, puis appuyez sur ▲ sur l'écran pour élever la température ou ▼ pour abaisser la température. Après quelques heures, l'eau se maintiendra dans une plage de 1,5 °C (3 °F) par rapport à la température sélectionnée.

5. **À L'AIDE D'UNE BANDE DE TEST ET LES PRODUITS CHIMIQUES APPLICABLES**, ajustez l'alcalinité totale (TA) de 40 à 120 ppm, la dureté calcique entre 75 à 150 ppm, puis le pH de l'eau du spa entre 7,2 et 7,8. Ces procédures sont énumérées dans la section sur la qualité et l'entretien de l'eau.

REMARQUE DE FONCTIONNEMENT : réglez l'alcalinité totale (TA) en premier lieu, car tout déséquilibre à ce niveau vous empêcherait de régler correctement le pH et empêcherait le désinfectant d'agir efficacement.

Lorsque le système au sel **FRESHWATER**, la dureté calcique doit être entre 25 - 75 ppm, si la dureté est supérieure à 75 ppm, utilisez **VANISHING ACT** (voir p. 11).

IMPORTANT : Activez le cycle de nettoyage (appuyez sur  l'écran d'accueil, puis sur Démarrer) avant d'ajouter des produits chimiques pour eau de spa directement dans le bloc de filtration. Vérifiez que toutes les vannes de répartition sont sur la position médiane.

6. **SUPERCHLOREZ L'EAU DU SPA** de chlore en ajoutant une cuillère à café et demie de chlore (dichlorure de sodium) pour 950 litres d'eau d'eau de spa, puis activez le cycle d'auto-brassage.
 7. **TESTEZ L'EAU DU SPA POUR DÉTECTER LE RÉSIDU DE CHLORE**. Si le résidu de chlore se trouve entre 1 et 3 ppm sur les bandes de test, passez à l'étape suivante. Si le résidu est inférieur à 1 ppm, activez le cycle de nettoyage, ajoutez du chlore selon le besoin, puis refaites le test.
- AVERTISSEMENT** : les désinfectants en concentration élevée risquent de provoquer une certaine gêne pour les yeux, les poumons et la peau de l'utilisateur. Avant d'utiliser le spa, veillez toujours à ce que le niveau de désinfectant soit compris dans la plage recommandée par le fabricant.
8. **VÉRIFIEZ À NOUVEAU** l'alcalinité totale (TA) de 40 à 120 ppm, la dureté calcique (CH) entre 75 et 150 ppm, puis le pH de l'eau du spa entre 7,2 et 7,8.

REMARQUE DE FONCTIONNEMENT : Veillez à ajuster correctement l'alcalinité totale et le pH, ceci affectera l'efficacité des désinfectants.

Le spa est prêt à être utilisé lorsque l'eau du spa a circulé et que le niveau de brome se maintient entre 1 et 2 ppm ou que le niveau de chlore se maintient entre 1 et 3 ppm.

REMARQUE DE FONCTIONNEMENT : pour obtenir une bonne circulation pendant le cycle de nettoyage de dix minutes, vous devez effectuer les étapes suivantes.

- Placez la vanne de répartition sur la position du milieu (débit divisé)
- Placez les leviers de contrôle d'air sur la position OFF (arrêt) en tournant dans le sens horaire

QUALITÉ ET TRAITEMENT DE L'EAU

INFORMATIONS DE BASE

Il est essentiel d'avoir une eau propre. L'entretien de l'eau est l'un des facteurs les moins bien compris et pourtant le plus important de l'hydrothérapie. Votre revendeur peut vous guider pour vous permettre d'obtenir et de maintenir une eau équilibrée dans votre spa, en fonction de vos conditions locales.

IMPORTANT : des notions d'hydrologie sont disponibles à la fin de cette section.

- **Lisez et consultez toujours le manuel d'utilisation** pour obtenir des renseignements complets.
- **testez l'eau** à l'aide d'une bandelette de test une fois par semaine ou chaque fois que vous utilisez le spa.
- **Ajoutez régulièrement les produits chimiques** en petites quantités afin d'éviter de dépasser les doses recommandées.
- **Utilisez uniquement le spa** lorsque le niveau de chlore se situe entre 1 et 3 ppm ou ajoutez du chlore manuellement selon le besoin.
- **Il appartient au propriétaire du spa** d'éviter un manque ou un excédent de chlore.

IMPORTANT : souvenez-vous de changer l'eau tous les trois à quatre mois (jusqu'à 1 an si vous utilisez le système au sel **FRESHWATER**). Consultez votre revendeur **CALDERA** pour déterminer si l'eau de votre région possède des qualités uniques, telles qu'une forte teneur en métaux ou en minéraux, dont vous devez tenir compte, surtout si vous utilisez le système au sel **FRESHWATER**.

Votre programme dépendra de la teneur en minéraux de votre eau, de la fréquence d'utilisation du spa et du nombre d'utilisateurs.

TABLEAU SUR LA QUALITÉ DE L'EAU

PARAMÈTRE	CIBLE	MIN - PLAGE « OK » - MAX
pH	7,4	7,2 - 7,8
ALCALINITÉ	80 ppm	40 ppm - 120 ppm
DURETÉ	100 ppm	75 ppm - 150 ppm
DURETÉ (SYSTÈME D'EAU SALÉE)	50 ppm	25 ppm - 75 ppm
CHLORE	2 ppm	1 ppm - 3 ppm

Il vous incombe de maintenir la qualité de l'eau et la propreté des filtres de votre spa. Le maintien de l'équilibre de l'eau de votre spa prolonge la durée de vie des composants de celui-ci et rend l'eau plus agréable. Votre revendeur peut vous aider à obtenir une eau parfaite en fonction de vos conditions locales. Votre programme dépendra de la teneur en minéraux de votre eau, de la fréquence d'utilisation du spa et du nombre d'utilisateurs. Afin de simplifier l'entretien de l'eau, **WATKINS WELLNESS** a élaboré plusieurs systèmes et produits qui sont disponibles auprès des revendeurs **CALDERA**.

Système au sel FRESHWATER	Éliminateur de calcium Vanishing Act™
Bandelettes de test de sel FRESHWATER	Bandelettes pour l'analyse de l'eau FRESHWATER 5 fonctions
Système de gestion intelligent FRESHWATER	Préfiltre CLEAN SCREEN

SÉCURITÉ CHIMIQUE

Lorsque vous utilisez des produits chimiques, lisez soigneusement les étiquettes et suivez les instructions avec précision. Bien que les produits chimiques constituent une protection efficace pour vous-même et votre spa lorsqu'ils sont utilisés correctement, ils peuvent être dangereux lorsqu'ils se trouvent à l'état concentré. Observez toujours les directives suivantes :

- Ne confiez la manipulation des produits chimiques de votre spa qu'à une personne responsable. Conservez ces produits hors de la portée des enfants.
- Mesurez les quantités spécifiées avec précision. Ne dépassez jamais les doses recommandées.
- Manipulez les conteneurs avec soin. Entrez-les dans un endroit frais, sec et bien aéré.
- Gardez les conteneurs de produits chimiques bien fermés lorsque vous ne les utilisez pas. Remettez les bouchons sur les conteneurs correspondants.
- N'inhalez pas les vapeurs et veillez à ce que les produits chimiques n'entrent pas en contact avec vos yeux, votre nez et votre bouche. Lavez immédiatement vos mains après chaque utilisation.
- Suivez les conseils d'urgence indiqués sur l'étiquette du produit en cas de contact accidentel ou d'ingestion du produit chimique. Appelez un médecin ou le centre antipoison local. Si vous avez besoin d'un médecin, prenez toujours le conteneur avec vous de façon à ce que la substance puisse être identifiée.
- Évitez tout contact entre les produits chimiques et les surfaces avoisinantes ou l'environnement. N'utilisez pas d'aspirateur pour nettoyer les débordements de produits chimiques.
- Ne fumez jamais à proximité des produits chimiques. Certaines vapeurs peuvent être hautement inflammables.
- N'entrez pas de produits chimiques dans le bloc technique de votre spa.

COMMENT AJOUTER LES PRODUITS CHIMIQUES À L'EAU ?

IMPORTANT : tous les produits chimiques de l'eau du spa doivent toujours être ajoutés directement dans ou par l'avant du bloc de filtration pendant qu'une pompe à jets fonctionne et celle-ci doit tourner pendant au moins dix minutes.

AJOUTER LES PRODUITS CHIMIQUES À L'EAU DU SPA :

1. Repliez le couvercle et retirez le couvercle du bloc de filtration.
2. Pour activer le cycle d'auto-brassage, appuyez sur  l'écran d'accueil et **Démarrer** sous l'écran de nettoyage.
3. Mesurez soigneusement la quantité de produit chimique recommandée et versez-la doucement au-dessus de la zone du bloc de filtration. Veillez à ne pas verser de produits chimiques sur vos mains, vos yeux, la surface de la coque du spa ou son revêtement latéral.
4. Remettez le couvercle du bloc de filtration en place et fermez la couverture du spa. **Risque de noyade** : Ne laissez jamais un spa ouvert sans surveillance !

⚠ **AVERTISSEMENT** : les désinfectants en concentration élevée risquent de provoquer une certaine gêne pour les yeux, les poumons et la peau de l'utilisateur. Avant d'utiliser le spa, veillez toujours à ce que le niveau de désinfectant soit compris dans la plage recommandée par le fabricant.

REMARQUE IMPORTANTE SUR LA « SUPERCHLORATION/LE TRAITEMENT DE CHOC » : Lorsque vous avez administré un traitement de choc ou une superchloration à votre spa, laissez la couverture ouverte pendant au moins 20 minutes afin de permettre aux gaz oxydants de s'échapper. Une concentration élevée d'oxydant piégé dans l'eau suite au traitement de choc (et non pas suite à la procédure de désinfection quotidienne) peut éventuellement provoquer une décoloration ou une dégradation de la partie inférieure de la couverture. Ce type de dommage, considéré comme un abus d'origine chimique, n'est pas couvert par la garantie limitée.

PRINCIPES FONDAMENTAUX DE L'ENTRETIEN DE L'EAU :

- **Test** : testez l'eau à l'aide d'une bandelette de test une fois par semaine ou chaque fois que vous utilisez le spa à l'aide des bandelettes de test 5 fonctions pratiques de **FRESHWATER** ou du kit plus précis de réactifs, se présentant sous forme liquide ou de pastilles, selon les instructions. Paramètres critiques : niveau de désinfectant, pH, dureté calcique (CH) et alcalinité totale (TA). Entrez l'équipement de test dans un endroit sombre, frais et sec, afin de préserver son pouvoir désinfectant.
- **Filtrage de l'eau** : la filtration dans les spas **CALDERA** permet de maintenir la propreté de l'eau en faisant circuler en permanence le désinfectant et en supprimant les déchets du spa. Procédez régulièrement à l'inspection et au nettoyage des filtres pour obtenir un fonctionnement optimal.
- **Contrôle de l'équilibre chimique et du pH** : il est important d'ajuster les principaux paramètres d'eau (alcalinité totale, dureté calcique, pH) dans les plages recommandées afin qu'ils soient stabilisés ou équilibrés. Équilibrez la composition chimique à chaque fois que vous remplissez le spa d'une eau nouvelle et au cours de la durée de vie de celle-ci. La conservation de l'équilibre de l'eau permet d'éviter les dommages en maintenant le pH dans une plage de sécurité et en empêchant la formation de tartre sur l'équipement de votre spa. Un pH faible peut détériorer les composants en métal, tandis qu'un pH élevé peut engendrer des niveaux élevés de calcium contribuant à la formation de tartre. Votre revendeur doit vous fournir des éléments d'orientation détaillés sur la composition chimique à la suite du tout premier remplissage de votre spa.
- Les trois composants suivants de l'eau doivent être maintenus équilibrés afin d'éviter tout dommage sur le spa. Équilibrez ces composants dans l'ordre de leur énumération, car chacun d'eux vous aidera à équilibrer le composant suivant à l'aide d'une quantité minimale de produits chimiques.

EAU DU SPA ALCALINE (ZONE DE MESURE)	8,2 7,8	AJOUTEZ UN ADOUCCISSEUR DE pH POUR L'ABAISSER
ZONE DE CONFORT	7,6 7,4	IDÉAL
EAU DU SPA ACIDE (ZONE CORROSIVE)	6,8 pH	AJOUTEZ UN ÉLÉVATEUR DE pH POUR L'ÉLEVER

1. **Dureté calcique** : la dureté calcique est une mesure de la quantité de calcium dissous dans l'eau. De faibles niveaux peuvent rendre l'eau corrosive et des niveaux élevés peuvent provoquer la formation de tartre sur les composants du spa. La mesure de CH recommandé se trouve entre **75 - 150 ppm**. Une dureté entre **25 - 75 ppm** est recommandée avec le système au sel **FRESHWATER**. Si le niveau CH est trop élevé, réduisez-le avec l'éliminateur de calcaire **VANISHING ACT**, selon les instructions. Une fois l'équilibre obtenu, la lecture du CH demeure en règle générale stable jusqu'à l'ajout d'eau suivant. Une attention particulière doit être prêtée à l'adoucisseur d'eau lors du remplissage du spa, afin de s'assurer du maintien équilibré du calcium et d'éviter tout dommage sur le spa.
2. **Alcalinité totale (TA)** : la TA est une mesure de la capacité de l'eau à résister aux variations du pH ou de la capacité du tampon. Une TA faible permet au pH de fluctuer facilement. La TA recommandée se situe entre 40 et 120 ppm. Pour augmenter la TA, utilisez pH/Alkalinity Up (bicarbonate de soude). Pour réduire la TA, utilisez Alkalinity Down/ph (bisulfate de soude). Une fois la TA équilibrée, elle reste en règle générale stable jusqu'au remplissage/à la vidange suivant(e). Nous vous conseillons de vérifier la TA une fois par mois. L'augmentation/la diminution de la TA peut provoquer une fluctuation importante du pH. Ne tenez pas compte des indications de pH figurant sur la bande de test tandis que vous équilibrez la TA.
3. **pH** : le pH est la mesure de l'acidité et de l'alcalinité de l'eau. Le maintien du pH approprié permet d'optimiser l'efficacité du désinfectant, évitant tout dommage sur le spa et une gêne physique pour les utilisateurs du spa. Un pH faible dissipe le désinfectant, engendre une corrosion et irrite la peau des utilisateurs du spa. Un pH élevé a pour effet de neutraliser le

désinfectant et contribue à la formation de tartre et d'une eau trouble. La mesure de pH recommandée se trouve entre **7,2 et 7,8**. Pour abaisser le niveau de pH, utilisez pH/Alkalinity Down (bisulfate de sodium). Pour l'augmenter, utilisez pH/Alkalinity Up (bicarbonate de soude).

- **Adoucisseur d'eau** : l'eau de remplissage de spa varie d'un emplacement à un autre et d'un utilisateur à l'autre. Aussi, il est important de consulter votre revendeur pour mettre en place un programme approprié.
 - a. **VANISHING ACT** : des niveaux élevés de calcium et certains minéraux peuvent être supprimés de l'eau en une utilisation unique de **VANISHING ACT**. Des niveaux élevés de calcium peuvent provoquer la formation de tartre sur l'équipement et la coque du spa (voir page 11 pour les instructions).
 - b. **Préfiltre CLEAN SCREEN** : le préfiltre **CLEAN SCREEN** doit être utilisé à chaque remplissage et complément d'eau pour en éliminer les contaminants, notamment le fer, le cuivre et le manganèse. De nombreuses sources d'eau, y compris l'eau de pluie, contiennent des concentrations élevées de minéraux qui peuvent tacher la coque et les plastiques.
 - c. **Prévention de la formation de tarte et de taches** : une eau riche en calcium et en minéraux peut imposer l'utilisation d'un antitartre comme Stain and Scale control. Au fur et à mesure que l'eau s'évapore du spa et que vous ajoutez de l'eau nouvelle, la quantité de minéraux dissous, comme le calcium, le cuivre, le fer et le manganèse, augmente. (Réduisez l'évaporation de l'eau au minimum en maintenant la couverture sur le spa chaque fois que cela s'avère possible). Une teneur élevée en fer ou en cuivre dans l'eau peut donner lieu à une coloration verdâtre ou brunâtre du spa.
 - d. **Antimoussants** : le savon introduit dans l'eau du spa provient du corps des utilisateurs et des maillots de bain et peut générer de la mousse dans l'eau du spa lors de l'utilisation des jets. De faibles niveaux de dureté calcique (eau douce) peuvent augmenter la formation de mousse. Bien que l'ozone puisse oxyder les résidus savonneux, il peut se révéler nécessaire d'ajouter un antimoussant afin de supprimer la mousse. La résolution de la présence excessive de savon dans l'eau peut exiger que l'eau soit changée.
- **Oxydants** : l'ozone et le monopersulfate de potassium (MPS) sont des oxydants utilisés pour empêcher la prolifération de contaminants, optimiser l'efficacité du désinfectant, réduire l'utilisation de chlore et améliorer la transparence de l'eau. Ils sont utilisés conjointement avec les désinfectants enregistrés auprès de L'EPA (Agence de protection de l'environnement). Le système à haut rendement d'ozone à décharge Corona qui produit une forte concentration d'ozone qui est ensuite injectée dans l'eau du spa 24 heures sur 24. L'oxydant sans chlore au monopersulfate est un produit chimique oxydant en granules.
- **Désinfectants** : le maintien permanent du niveau de résidus recommandé par un désinfectant enregistré national permet de diminuer la présence de bactéries et de virus dangereux dans l'eau de votre spa. Le chlore libre disponible (FAC), soit la quantité de désinfectant de chlore disponible, est compris entre **1 et 5 ppm**. Un faible niveau de FAC est susceptible de permettre la prolifération rapide de bactéries et de virus dans l'eau chaude et un niveau élevé de FAC peut provoquer une gêne pour les yeux, les poumons et la peau des utilisateurs. Chaque désinfectant comporte ses propres instructions relatives à la quantité devant être utilisée et au moment de son ajout à l'eau du spa. Consultez votre revendeur afin d'obtenir ses conseils et ses instructions sur la désinfection appropriée du spa.

WATKINS WELLNESS ne recommande que les désinfectants suivants :

- Système au sel **FRESHWATER**
- Chlore choc granulés concentrés (dichlore)
- Eau de Javel

WATKINS WELLNESS recommande également les désinfectants suivants :

- Biguanide

AVERTISSEMENT : n'utilisez PAS de chlore trichloré, de bromo-chloro-diméthylhydantoïne (BCDMH) ou tout type de bromure, de chlore, d'acide ou encore de désinfectant n'ayant pas été recommandé par **WATKINS WELLNESS**.

LE PROGRAMME DE MAINTENANCE DE L'EAU DE SPA CALDERA

REEMPLIR LE SPA D'EAU

Utilisez le préfiltre **CLEAN SCREEN** pour éliminer les contaminants indésirables, tels que la rouille, les poussières, les détergents et les algues, contenus dans l'eau du robinet. Les métaux, le cuivre, le fer et le manganèse dissous sont également éliminés. Le préfiltre **CLEAN SCREEN** est livré avec des instructions. Remplissez toujours le spa par le bloc de filtration. Ne remplissez pas votre spa avec de l'eau provenant d'une piscine, les produits chimiques pour piscines étant très différents de ceux utilisés dans un spa et pouvant endommager votre spa.

AJOUTER DES PRODUITS CHIMIQUES À L'EAU

Tous les produits chimiques pour eau de spa, y compris les granulés de dichlorure, le MPS, les augmentateurs ou les adoucisseurs de pH en granulés, les augmentateurs d'alcalinité totale en granulés, les antitartres liquides et les produits anti-mousse liquides doivent toujours être ajoutés directement dans le bloc de filtration, lorsque la pompe à jet tourne à régime élevé. Il est impératif que celle-ci fonctionne pendant au moins dix minutes. Utilisez l'icône Auto-brassage afin de vous assurer que les produits chimiques sont correctement mélangés lors de leur ajout.

CRÉER UNE ROUTINE DE DÉSINFECTION

Au cours du premier mois suivant votre achat, mesurez les niveaux de résidus de désinfectant une fois par jour afin d'établir des normes pour la quantité de désinfectant requise par rapport à l'utilisation du spa. La quantité de désinfectant requise désigne la quantité de chlore libre disponible nécessaire en fonction du nombre d'utilisateurs et du temps d'utilisation combinés. Par exemple, l'utilisation du spa par deux personnes, à raison de vingt minutes par jour, impose au désinfectant utilisé de déterminer la quantité de désinfectant devant être ajoutée afin de maintenir le niveau approprié de résidus. Si la fréquence d'utilisation change considérablement avec des personnes invitées, la quantité de désinfectant et la fréquence de désinfection requises changent aussi fortement.

CHLORE MANUEL (DICHLORURE DE SODIUM)

WATKINS WELLNESS recommande l'utilisation de chlore choc granulés concentrés (dichlorure de sodium) pour désinfecter l'eau. Le dichlorure de sodium est préférable, car il est totalement soluble, il se dissout rapidement et son pH est presque neutre. Le chlore libre disponible (FAC), soit la quantité de désinfectant de chlore disponible, est compris entre 1 et 3 ppm.

Si le niveau de chlore libre disponible est trop faible, augmentez-le en ajoutant des granulés de dichlorure de sodium.

Si le niveau de chlore libre disponible est trop élevé : patientez un peu et le niveau chutera naturellement avec le temps.

Si le spa sent le chlore : superchlorez ou choquez le spa. Le chlore libre disponible n'a pas d'odeur tandis que l'utilisation du chlore combiné (la chloramine) dégage une forte odeur de chlore pouvant être éliminée en choquant l'eau.

IMPORTANT : il existe plusieurs formes de chlore stabilisé pour spas et piscines. Il est extrêmement important de choisir un produit spécifiquement conçu pour les spas. L'utilisation d'un produit inadéquat tel que du trichloro, qui a un pH très faible (2,6) et se dissout trop rapidement dans l'eau chaude, peut ainsi engendrer des niveaux extrêmement élevés de chlore et ABÎMERA votre spa. L'utilisation d'un désinfectant de brome ou de chlore concentré, d'acide ou de tout type de désinfectant non approuvé **ENDOMMAGERA** également votre spa. De tels dommages ne sont pas couverts par la garantie limitée.

RÉALISER UNE SUPERCHLORATION/UN TRAITEMENT DE CHOC SANS CHLORE

Une superchloration de 1,5 cuillère à soupe de dichlore/950 litres (250 gallons) ou le chocage avec 4 cuillères à soupe/950 litres (250 gallons) hebdomadaires ou mensuels peuvent être nécessaires pour votre programme de désinfection choisi. L'augmentation du niveau de chlore à 3 ppm pendant 24 à 48 heures permet d'éliminer les déchets et les chloramines de l'eau. Un traitement de choc hebdomadaire à l'aide de dichlorure de sodium se révèle six fois plus puissant que le monopersulfate et convient particulièrement aux spas fort sollicités. Faites fonctionner tous les jets et laissez la couverture ouverte pendant au moins 20 minutes afin de permettre aux gaz oxydants de s'échapper et d'éviter de détériorer et de décolorer la couverture et les repose-têtes lorsque vous avez administré un traitement de choc ou une superchloration à votre spa. Ce type de dommage, considéré comme un abus d'origine chimique, n'est pas couvert par la garantie limitée.

IMPORTANT : avant d'utiliser le spa, attendez toujours que le niveau de chlore libre soit tombé en dessous de 3,0 ppm.

⚠ DANGER : ne laissez jamais le spa ouvert sans surveillance, en particulier en présence d'enfants !

FRESHWATER IQ

Le système **FRESHWATER IQ** system comprend le système de gestion intelligent **FRESHWATER** et le système au sel **FRESHWATER**.

SYSTÈME DE GESTION INTELLIGENT FRESHWATER

Le système de gestion intelligent **FRESHWATER** se sert d'une technologie de pointe pour tester l'eau de votre spa toutes les heures. Il vous indique ensuite ce que vous devez faire pour maintenir une eau propre, claire et équilibrée.

SYSTÈME AU SEL FRESHWATER

Le système au sel **FRESHWATER** convertit l'eau et le sel de chlorure de sodium en désinfectant chloré. Le système au sel **FRESHWATER** est compatible avec les systèmes et les produits chimiques à base de chlore. Bien que l'entretien du système soit réduit, il n'est pas automatique. Il est primordial que l'utilisateur teste et équilibre régulièrement l'eau. Une dureté calcique entre **25 et 75 ppm** est recommandée afin de prolonger la durée de vie du matériel. Consultez le manuel du système au sel **FRESHWATER** pour obtenir un complément d'instructions.

PRODUITS D'ENTRETIEN DE L'EAU FRESHWATER

- **PRÉFILTRE FRESHWATER CLEAN SCREEN™**
- **CHLORE CHOC GRANULÉS CONCENTRÉS Freshwater**
- **OXYGÈNE ACTIF (MPS) Freshwater**, oxydant sans chlore (non compatible avec le système de gestion intelligent Freshwater)
- Système à haut rendement d'ozone (non compatible avec le système de gestion intelligent **FRESHWATER**)

Il est important de suivre les programmes d'application et d'entretien recommandés pour chaque produit. Si le spa est utilisé pendant une longue période, par exemple tout un après-midi ou toute une soirée, vous devez ajouter un supplément de désinfectant.

IMPORTANT : utilisez uniquement des granulés de dichlorure de sodium ou du désinfectant à l'eau Javel. Les clarificateurs rendent l'eau du spa trouble.

INSTRUCTIONS VANISHING ACT



CANTABRIA



GENEVA

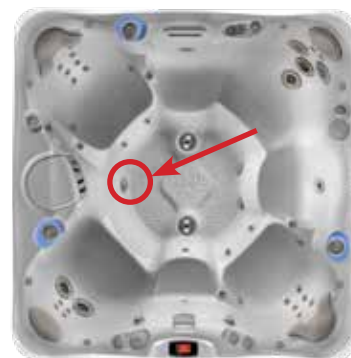

NIAGARA



TAHITIAN



FLORENCE



RAVELLO

Instructions d'utilisation :

1. Après avoir rempli votre spa, utilisez des bandelettes pour l'analyse de l'eau afin d'en déterminer la dureté. Si celle-ci est supérieure à **100 ppm**, utilisez l'éliminateur de calcium **VANISHING ACT**, afin d'adoucir l'eau. **Niveau de dureté suggéré : entre 75 et 150 ppm, (le niveau doit être entre 25 et 75 ppm pour que le système au sel FRESHWATER fonctionne).**
2. Rincez l'éliminateur de calcium **VANISHING ACT** à l'eau courante, jusqu'à ce que l'eau soit claire. Une fois placé dans le spa, un léger transfert de couleur de l'eau peut se produire et peut être facilement résolu avec du chlore.
3. Trouvez votre spa ci-dessus, afin de déterminer sur quel système d'aspiration de jet, l'éliminateur de calcium **VANISHING ACT** sera placé. Utilisez le cercle pour déterminer l'emplacement.
 - a. Appuyez  sur l'écran d'accueil pour afficher l'écran du **Cycle de nettoyage**. Appuyez sur **Démarrer** sous **VANISHING ACT** pour démarrer la pompe à jets en régime bas.
 - b. Placez l'éliminateur de calcium **VANISHING ACT** solidement contre le système d'aspiration de jet associé.
 - c. Testez la dureté de l'eau du spa lorsque les jets sont éteints, ce qui peut prendre autour de 6 heures.

IMPORTANT :

- **Assurez-vous toujours que l'équilibre de l'eau est respecté et que l'eau est correctement désinfectée. Utilisez un désinfectant approuvé par l'EPA (agence américaine pour la protection de l'environnement) avant d'entrer dans votre spa.**
- **Pour une efficacité maximale, assurez-vous que l'éliminateur de calcium reste sur le système d'aspiration pendant que l'éliminateur de calcaire est en cours d'utilisation.**
- **L'éliminateur de calcium n'est pas nécessaire si la dureté de l'eau est comprise dans la plage souhaitée, ou est inférieure à celle-ci.**
- **Plusieurs éliminateurs de calcium peuvent être nécessaires si le niveau de dureté de l'eau initial est supérieur à 200 ppm.**

ENTRETIEN DE L'OZONATEUR (LE CAS ÉCHÉANT)

REMARQUE : non compatible avec le système de gestion intelligent FRESHWATER .

Si peu ou pas de bulles d'ozone ne viennent du circuit de retour du réchauffeur (ozonateur colmaté) ou absence d'ozone, nettoyez l'injecteur :

⚠ DANGER : l'acide nitrique s'accumule dans les conduites d'air de l'ozonateur et de l'injecteur et entraînera des brûlures chimiques graves en cas de contact direct avec la peau. Portez toujours des gants, des lunettes et des vêtements de protection lors de tâches sur les conduites de l'ozonateur ou de l'injecteur. Afin de prévenir l'inhalation ou l'ingestion d'acide nitrique, NE SOUFFLEZ ET N'ASPIREZ PAS avec votre bouche dans les adaptateurs, joints ou tubulures de l'ozonateur ou des conduites d'air de l'injecteur.

1. Versez {1}0,5{1} litre (16 onces) de vinaigre blanc dans une tasse ou une baignoire.
2. Desserrez avec précaution le long tuyau fixé au bas de l'ozonateur, situé dans le bloc technique.
3. Plongez l'extrémité du tuyau dans le vinaigre, en vous assurant que l'extrémité du tuyau repose bien au fond du récipient.
4. Faites tourner le spa jusqu'à ce que le demi-litre (16 onces) de vinaigre ait été absorbé. Ceci doit permettre au vinaigre de circuler dans l'injecteur et de déboucher la tuyauterie.
5. Réinstallez le tuyau à la base de l'ozonateur.

Les dommages provoqués par la composition chimique de l'eau ne sont pas couverts par la garantie. Vous êtes seul responsable de la quantité de produit chimique que vous utilisez et de la qualité de l'eau de votre spa. Si vous entretenez votre spa comme il se doit, vous pourrez en profiter pendant de longues années. Si vous n'êtes pas sûr des produits chimiques à utiliser ou de leur action dans votre spa, contactez votre revendeur agréé ou **WATKINS WELLNESS**.

CE QU'IL FAUT FAIRE :

- Ajouter lentement tous les produits chimiques à l'eau par le biais du bloc de filtration, en faisant tourner la pompe à jet pendant dix minutes.
- Utiliser le bicarbonate de soude avec parcimonie pour nettoyer les surfaces en plastique intérieures ou extérieures.
- Utilisez des granules de chlore ou de l'eau de Javel.

IMPORTANT : **WATKINS WELLNESS DÉCONSEILLE** vivement l'utilisation de distributeurs chimiques flottants. Les dommages sur la coque du spa ou les composants, provoqués par un agent chimique flottant, ne sont pas couverts par les termes de la garantie limitée. Les agents flottants peuvent se retrouver emprisonnés dans une zone et provoquer une désinfection excessive ou libérer d'importantes quantités de désinfectant ayant pour effet de très rapidement brûler chimiquement la coque et la couverture.

CE QU'IL NE FAUT PAS FAIRE :

- Utiliser des désinfectants concentrés.
- Utiliser un système de désinfection flottant comme solution au programme d'entretien du spa ne requérant aucune ou quasiment aucune maintenance.
- Utiliser un désinfectant non conçu pour les spas.
- Utiliser un acide pour piscine (chlorhydrique) afin de diminuer le pH.
- Asperger ou diffuser les produits chimiques sur la surface de l'eau. Cette méthode peut provoquer des boursouffures à la surface du spa provoquées par une réaction chimique (abus chimique).

ENTRETIEN DE L'EAU PENDANT LES VACANCES

Si vous prévoyez de vous absenter, suivez les instructions ci-après afin de préserver la qualité de l'eau de votre spa :

ABSENCE DE COURTE DURÉE (3 À 5 JOURS) :

1. Ajustez le pH en suivant les instructions indiquées dans la section « Qualité et traitement de l'eau ».
2. Désinfectez l'eau en suivant les procédures de choc également décrites dans la section Qualité et entretien de l'eau.
3. Verrouillez la couverture en utilisant les attaches.
4. À votre retour, désinfectez l'eau en appliquant les procédures de choc, et équilibrez le pH.
5. Si le système au sel FRESHWATER est installé, veuillez vous reporter à la section Conseils, concernant les vacances ou l'utilisation limitée, figurant dans le manuel d'utilisation du système au sel.

ABSENCE DE LONGUE DURÉE (5 À 14 JOURS) :

Avant de partir :

1. Réglez la température à son niveau le plus bas au moins une journée avant de partir. Ce réglage doit représenter une température approximative de l'eau de 27 °C.

IMPORTANT : les oxydants d'eau de spa comme le dichlorure de sodium (chlore) restent plus longtemps efficaces dans une eau modérément chaude à 27 °C que dans une eau chaude de 38°C à 40°C.

2. Ajustez le pH comme nécessaire. Désinfectez l'eau en suivant les procédures de choc.

À votre retour :

3. Désinfectez l'eau en suivant les procédures de choc. Remettez la température sur son réglage initial. L'eau du spa ne présente aucun risque pour vous dès lors que le niveau de résidu de chlore libre disponible est inférieur à 3 ppm.

IMPORTANT : si vous avez l'intention de ne pas utiliser votre spa pendant une période de temps relativement longue (plus de 15 jours) et si vous ne pouvez pas compter sur l'assistance d'un service externe (ou de voisins) pour entretenir l'eau de votre spa, il est conseillé de vider le spa ou de le préparer pour l'hiver.

MESURES COMPLÉMENTAIRES D'ENTRETIEN DE L'EAU

Une désinfection adéquate de l'eau et un bon équilibre minéral (contrôle du pH) sont deux composants absolument indispensables à tout programme d'entretien complet de l'eau du spa. Deux autres additifs sont conseillés en option :

Les inhibiteurs de dépôts minéraux

Au fur et à mesure que l'eau s'évapore du spa et que vous ajoutez de l'eau nouvelle, la quantité de minéraux dissous augmente. (Réduisez l'évaporation en laissant la couverture sur le spa chaque fois que cela s'avère possible). L'eau du spa peut éventuellement devenir suffisamment « dure » (dureté de l'eau trop élevée) pour endommager le réchauffeur par calcification de sa surface. Un bon contrôle du pH peut réduire ce risque.

L'accumulation normale de savon nécessite un remplacement suffisamment régulier de l'eau de sorte que les dépôts de substances minérales ne posent aucun problème.

Occasionnellement, la teneur élevée en fer ou en cuivre de l'eau peut donner lieu à une coloration verdâtre ou brunâtre du spa. Un inhibiteur de taches et de tartre peut aider à réduire l'influence de ces métaux.

IMPORTANT : l'eau de puits peut contenir des concentrations élevées de minéraux. L'utilisation d'un filtre extrêmement fin à faible capacité volumique (préfiltre en ligne tel que le **CLEAN SCREEN**) permet d'éliminer une grande partie des particules lors du remplissage du spa. Vous pouvez acheter des préfiltres en ligne auprès de votre revendeur **CALDERA**.

Les antimoissants

L'eau du spa doit être changée en raison de l'accumulation de savon dans l'eau. Dès qu'une matière savonneuse se trouve dans l'eau, les jets du spa font mousser l'eau. Le savon introduit dans l'eau du spa provient de deux sources : un résidu de savon peut se déposer sur le corps des utilisateurs après leur douche ou sur les maillots de bains après leur lavage.

Les antimoissants peuvent éliminer la mousse, mais ne peuvent pas enlever le savon contenu dans l'eau. Le savon est très difficile à retirer de l'eau, car il ne subit pas l'action oxydante des produits chimiques ajoutés au spa. Seul l'ozone parvient à oxyder le savon. Il se peut donc qu'une accumulation de savon se concentre dans l'eau et donne à l'utilisateur du spa l'impression d'être « poisseux ». Si cela se produit, il est temps de vider le spa et de le remplir d'eau. En fonction de la quantité de savon introduit dans l'eau, quatre mois environ s'écouleront avant qu'il soit nécessaire de changer l'eau.

GLOSSAIRE

Les termes chimiques suivants sont utilisés dans la section Qualité et traitement de l'eau. Une explication de leur signification vous aidera à mieux comprendre comment entretenir l'eau de votre spa.

Bromamines : composés formés par le brome en combinaison avec l'azote des sécrétions grasses du corps, de l'urine, de la transpiration, etc. À la différence des chloramines, les bromamines n'ont pas d'odeur forte et sont des désinfectants efficaces.

Brome : désinfectant halogéné (de la même famille chimique que le chlore). Le brome est couramment utilisé en bâtonnets, en pastilles ou sous forme de granules. Toutefois, il convient de NE PAS utiliser les bâtonnets et les pastilles.

Dureté calcique : quantité de calcium dissous dans l'eau du spa. Ceci doit être entre 75 et 150 ppm (**SYSTÈME AU SEL** : entre 25 et 75 ppm). Des niveaux élevés de calcium peuvent contribuer à la formation d'une eau trouble et de tartre. Des niveaux insuffisants peuvent endommager l'équipement de votre spa.

Chloramines : composés formés lorsque le chlore se mélange à l'azote des sécrétions grasses du corps, de l'urine, de la transpiration, etc. Les chloramines peuvent irriter les yeux et avoir une forte odeur. À la différence des bromamines, les chloramines sont des désinfectants plus faibles et plus lents.

Chlore : puissant désinfectant chimique pour spas. **WATKINS WELLNESS** conseille l'utilisation de chlore en granules de type dichlorure. Ce type est préférable, car il est totalement soluble et possède un pH quasiment neutre.

Résidu de chlore (ou de brome) : la quantité de chlore ou de brome restant lorsque les besoins en chlore ou en brome ont été satisfaits. Le résidu désigne, dès lors, la quantité de désinfectant chimiquement disponible pour tuer les bactéries, les virus et les algues.

Corrosion : usure progressive des pièces métalliques et plastiques, généralement causée par l'action des produits chimiques. D'une manière générale, la corrosion est causée par un pH peu élevé ou par de l'eau aux valeurs TA, CH, pH ou des niveaux de désinfectant en dehors des plages recommandées.

Halogène : chacun des cinq éléments suivants : fluor, chlore, brome, iode et astate.

MPS : le monopersulfate est un oxydant sans chlore (non compatible avec le système de gestion intelligent **FRESHWATER**).

Acide nitrique : la formulation d'acide nitrique, un produit chimique très corrosif, est un produit dérivé du processus de génération de l'ozone. L'acide nitrique est produit en très petites quantités et prêt à être dissous dans le courant d'eau avec l'ozone.

Oxydant : l'utilisation d'un produit chimique oxydant permet de prévenir l'accumulation de contaminants, de maximiser l'effet désinfectant, de réduire le chlore combiné et d'améliorer la transparence de l'eau. Voir PMS et ozone.

Ozone : oxydant puissant produit par la nature ou artificiel. L'ozone ne forme pas de sous-produits, oxyde les chloramines et ne modifie pas le pH de l'eau (non compatible avec le système de gestion intelligent **FRESHWATER**).

pH : mesure de l'acidité et de l'alcalinité de l'eau du spa. Le niveau de pH recommandé pour l'eau du spa est compris entre 7,2 et 7,8. Lorsque le pH est inférieur à 7,0 (valeur considérée neutre), l'eau du spa est trop acide et risque d'endommager le réchauffeur. Au-dessus de 7,8, l'eau est trop alcaline et peut devenir trouble, tandis que du tartre risque de se former sur la coque et le réchauffeur.

ppm : abréviation de « parties par million », la mesure standard de la concentration chimique dans l'eau. Synonyme de mg/l (milligramme par litre).

Réactif : substance chimique sous forme liquide, de poudre ou de pastilles qui est utilisée lors de tests chimiques.

Désinfectant : des désinfectants sont ajoutés et maintenus à certains niveaux recommandés pour protéger les utilisateurs contre les organismes pathogènes à l'origine de maladies et de l'infection de l'eau du spa.

Tartre : dépôt composé de calcium brut, qui peut recouvrir les surfaces du spa, le réchauffeur et le système de plomberie, et bloquer les filtres. D'une manière générale, l'entartrage est causé par une teneur minérale combinée à un pH élevé. Le tartre se forme plus facilement à des températures d'eau plus élevées.

Superchloration : également désignée par l'expression « traitement de choc ». La superchloration consiste à ajouter des doses significatives d'un désinfectant à dissolution rapide (le « dichlorure » est recommandé) afin d'oxyder les déchets organiques non filtrables et d'éliminer les chloramines et les bromamines.

Alcalinité totale : quantité de bicarbonate, carbonate et hydroxyde présents dans l'eau du spa. Une bonne alcalinité totale est importante pour permettre le contrôle du pH. Si la valeur TA est trop élevée, le pH est difficile à régler. Si elle est trop faible, il est difficile de maintenir le pH au bon niveau. La plage TA souhaitée pour l'eau de spa est comprise entre 40 et 120 ppm.

INSTRUCTIONS DE FONCTIONNEMENT

PANNEAU DE COMMANDE PRINCIPAL

Le panneau de commande principal, qui est un écran tactile LCD couleur, offre un contrôle visuel rapide de l'état de fonctionnement du spa et permet à l'utilisateur de régler la température, d'activer les jets, d'allumer la lumière et de verrouiller la température et/ou les fonctions du spa. D'autres fonctions en option sont éventuellement disponibles en fonction des accessoires installés sur le spa.



Lors de l'activation d'une fonction ou d'une fonctionnalité, appuyez légèrement, mais de manière distinctive et la fonction ou fonctionnalité s'activera alors que votre doigt s'enlève de l'écran tactile.

IMPORTANT : ne jamais s'asseoir, se pencher ou se tenir sur l'écran LCD lors de l'entrée ou de la sortie du spa, car ceci pourrait endommager l'écran.



ÉCRAN D'ACCUEIL

L'écran d'accueil est l'écran par défaut. La température affichée dans l'Écran d'accueil est la température réelle de l'eau du spa.



ENTRETIEN DE VOTRE ÉCRAN :

Utilisez uniquement un chiffon en microfibre propre et de l'eau pour nettoyer votre écran LCD. Les chiffons, serviettes, serviettes en papier abrasifs et autres articles similaires peuvent endommager l'écran de la télécommande. N'utilisez pas près de vaporisateurs aérosols, de solvants ou de produits abrasifs.

Fonctions de l'écran d'accueil :		
	Alimentation	Appuyer sur cette icône pour mettre les jets sur élevé et tous les éclairages sur bleu si les deux sont actuellement désactivés, sinon elle éteindra tous les jets, éclairages et musique si ces fonctions sont actuellement activées.
	Écran de mémoire	Appuyez sur cette icône pour accéder à l'écran de mémoire.
	Cycle d'auto-brassage	Appuyez sur cette icône pour accéder à l'écran d'auto-brassage. L'icône clignote lorsque le Cycle d'auto-brassage est activé.
	Écran de réglages	Appuyez sur cette icône pour accéder au premier écran de réglages.

Fonctionnalités de l'écran d'accueil		
	Jets	Appuyez sur cette icône pour accéder à l'écran de commande des jets.
	Système de gestion intelligent Freshwater IQ	Une fois installé, appuyez sur cette icône pour accéder à l'écran d'entretien de l'eau.
	Musique	Si votre spa dispose de cette option, appuyez sur cette icône pour accéder au premier écran Musique.
	ÉCLAIRAGE	Appuyez sur cette icône pour accéder à l'écran d'éclairage.
	Horloge	Appuyez sur cette icône pour accéder à l'écran de réglages de la température.

Indicateurs d'état		
	Minuteur	Cet indicateur s'allume lorsqu'un minuteur a été réglé et activé.
	Verrouillage de spa/temp.	Cet indicateur est activé à chaque fois que le Verrouillage de spa ou le Verrouillage de température est ACTIVÉ.
	Inversion d'écran	Appuyez sur cet indicateur pour inverser l'écran.
	Système au sel FRESHWATER	Cet indicateur apparaît lorsque la cartouche FRESHWATER a plus de 4 mois et doit être changée.

Icône d'écran de fonctionnement		
	Icône d'accueil	Appuyez pour revenir à l'écran d'accueil.
	Icône de retour	Appuyez pour revenir à l'écran précédent.
	Icône d'avance	Appuyez pour avancer à l'écran suivant.

FONCTIONS DE L'ÉCRAN D'ACCUEIL

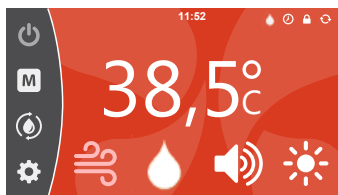

Appuyez sur  sur l'écran d'accueil pour mettre les jets sur élevé et tous les éclairages sur bleu si les deux sont actuellement désactivés, sinon elle éteindra tous les jets, éclairages et musique si l'une de ces fonctions est actuellement activées.

ÉCRAN DE MÉMOIRE

Appuyez  sur l'écran d'accueil pour afficher l'écran de mémoire.

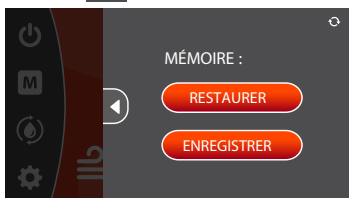

L'écran Mémoire vous permettra de choisir vos combinaisons préférées de jets et de lumières et de les enregistrer pour les utiliser à tout moment.



Appuyez pour activer le dernier ensemble enregistré des fonctions opérationnelles.



Appuyez sur enregistre l'ensemble actuel de fonctions opérationnelles (jets et éclairages uniquement).

ÉCRAN DE CYCLE DE NETTOYAGE

Appuyez  sur l'écran d'accueil pour afficher l'écran du Cycle de nettoyage.

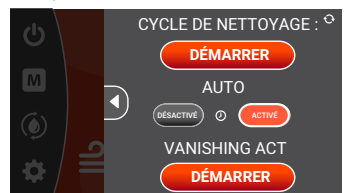



Appuyez sur  pour démarrer le Cycle de nettoyage manuel. L'écran affichera brièvement **CYCLE DE NETTOYAGE : ACTIF**. Active la pompe à jets 1 sur régime élevé pendant une période de dix minutes.

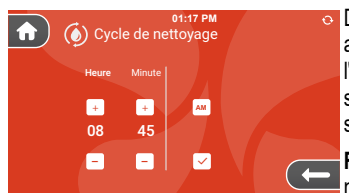

Appuyez sur Auto **ACTIVÉ** pour afficher l'écran Cycle de nettoyage automatique.



Dans l'écran Cycle de nettoyage automatique, vous pourrez définir l'heure de la journée à laquelle vous souhaitez que le cycle de nettoyage s'exécute chaque jour.
REMARQUE : la durée du cycle de nettoyage NE PEUT PAS chevaucher le mode Économie d'énergie.

- Utilisez les boutons + ou - sous Heure et Minutes pour régler l'heure exacte de la journée à laquelle vous souhaitez que le cycle de nettoyage se déclenche.
- Réglez sur AM ou PM (le bouton AM/PM s'affichera **UNIQUEMENT** si l'horloge est réglée sur le mode 12 heures).
- Appuyez sur le bouton  pour actionner le Cycle de nettoyage automatique à exécuter à l'heure de la journée que vous avez définie. Appuyez sur  pour désactiver le Cycle de nettoyage automatique.

Lorsqu'il est activé, un cycle de nettoyage fait fonctionner le Jet 2 pendant 1 minute et le Jet 1 pendant 9 minutes. L'indicateur d'état  s'affiche sur la barre en haut de l'écran lorsque le spa est en mode Cycle automatique et l'icône de Cycle de nettoyage s'affiche sur l'écran d'accueil lorsque le cycle est activé.

CYCLE DE VANISHING ACT

Appuyez  sur l'écran d'accueil pour afficher l'écran **VANISHING ACT**.

Appuyez pour démarrer le cycle de **VANISHING ACT** en activant la pompe à jets à bas régime pendant 6 heures, à utiliser **UNIQUEMENT** avec **VANISHING ACT** (page 11).

ÉCRANS DE RÉGLAGE

Appuyez  sur l'Écran d'accueil pour afficher le premier écran de réglage.



Le premier écran de réglages vous permet d'allumer ou d'éteindre le verrouillage de la température, le verrouillage du spa, le minuteur des éclairages.

VERROUILLAGE DE LA TEMPÉRATURE

Appuyez  sur l'écran d'accueil pour afficher le verrouillage de la température.

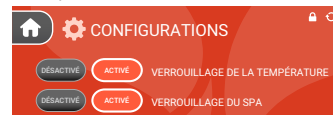

La fonction verrouillage de la température empêche tout changement du réglage de la température souhaitée de l'eau. Toutes

les autres fonctions du panneau de commande fonctionnent normalement tandis que le verrouillage de la température est « **ACTIVÉ** ».

Appuyez sur et maintenez **MARCHE** ou **ARRÊT** pendant **environ 4 secondes** pour activer ou désactiver.

VERROUILLAGE DU SPA

Appuyez  sur l'écran d'accueil pour afficher le verrouillage du spa.

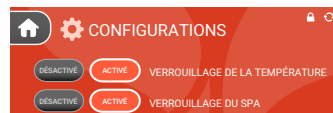

Lorsqu'elle est activée, la fonction de verrouillage du spa désactive toutes les fonctions du panneau de commande.

Le panneau de commande ne répondra à rien hormis sur l'écran d'accueil. 

Appuyez sur et maintenez **MARCHE** ou **ARRÊT** pendant **environ 4 secondes** pour activer ou désactiver.

MINUTEUR DES ÉCLAIRAGES



Appuyez  sur l'écran d'accueil pour afficher le minuteur des éclairages





Lorsque cette fonction est activée, l'éclairage extérieur du spa s'allume à une heure prédéfinie et reste allumé pendant la durée

chaque jour à partir de l'heure prédéfinie.

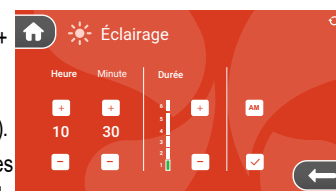

Appuyez sur **ACTIVÉ** pour afficher l'écran de réglage de l'heure et de la durée. Réglez l'heure de la journée à laquelle vous souhaitez allumer et éteindre les lumières extérieures.

1. Réglez l'heure et les minutes du jour en appuyant sur les boutons + ou - sous Heure et Minutes.
2. Appuyez sur AM ou PM (lorsque l'horloge est réglée sur 12 heures).
3. Réglez la durée entre 1 et 6 heures en appuyant sur le bouton plus ou moins sous Durée.
4. Appuyez sur la touche  pour activer le minuteur d'éclairage extérieur. Vous pouvez désactiver le minuteur en appuyant sur la touche  lorsque le minuteur d'Éclairage extérieur est activé ou en appuyant sur la touche **DÉSACTIVÉ** sur l'écran du minuteur d'Éclairage.



L'indicateur d'état  s'affiche en haut de l'écran lorsque le minuteur est activé.

RÉGLAGE DE TEMPÉRATURE °F/ °C

Appuyez  sur l'Écran d'accueil pour afficher le premier écran de réglage, puis appuyez sur  pour afficher la Température dans le second écran de Réglages.

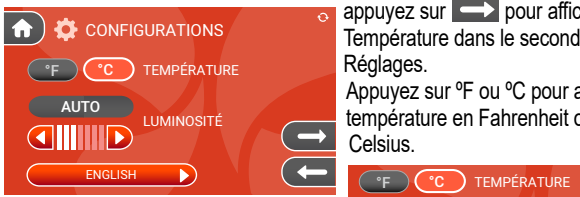

Appuyez sur °F ou °C pour afficher la température en Fahrenheit ou en Celsius.

LUMINOSITÉ D'ÉCRAN / DE VOYANT LOGO

Appuyez sur l'écran d'accueil pour afficher le premier écran de réglages, puis appuyez sur  pour afficher la Luminosité dans le second écran de réglages.

Appuyez pour activer la fonction d'auto-luminosité, un capteur réglera automatiquement l'écran LCD aux conditions d'éclairage ambiantes.



Appuyez sur  ou  pour désactiver l'auto-luminosité et augmenter ou diminuer manuellement la luminosité de l'écran de la télécommande. Appuyez et maintenez l'une des flèches pour modifier continuellement le réglage de luminosité.

Pour modifier la luminosité du voyant logo, maintenez appuyé  pendant 5 secondes, AUTO passera à . Utilisez  sous le VOYANT LOGO pour augmenter ou réduire la luminosité. Appuyez sur l'icône ACCUEIL ou la flèche de retour pour quitter l'écran.

ÉCRAN INFORMATIONS

Appuyez sur la touche  dans le second écran de réglages pour afficher l'écran d'informations spécifique au spa.

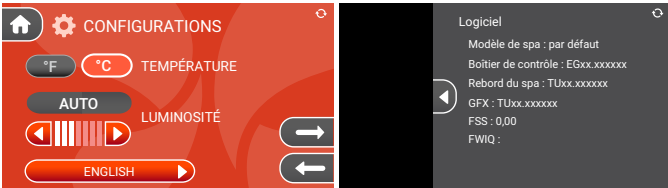

LANGUE

Appuyez sur l'écran d'accueil pour afficher le premier écran de réglages, puis appuyez sur  pour afficher la Luminosité dans le second écran de réglages.

Les écrans du panneau de commande s'affichent dans différentes langues.

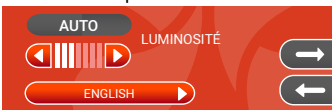

Appuyez pour afficher l'écran Sélectionner langue.

REMARQUE : Appuyez sur  pour voir d'autres langues.

Appuyez longtemps sur la langue souhaitée, jusqu'à ce qu'elle devienne verte.

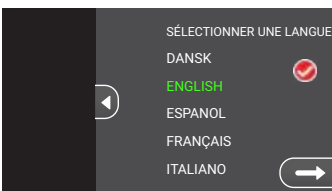

Appuyez pour démarrer le processus de conversion. La conversion est terminée lorsque l'écran d'accueil s'affiche.



Appuyez pour revenir au second écran de Réglages si la case à cocher n'est pas activée. L'écran d'accueil s'affichera automatiquement au bout de 10 secondes sans activité.

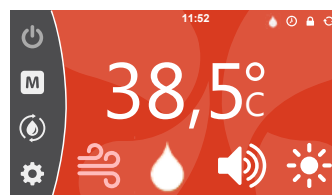

ÉCRAN D'HORLOGE

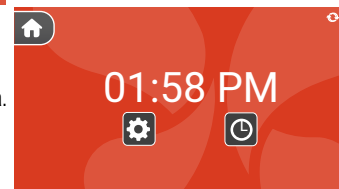

Appuyez sur l'Horloge sur l'écran principal pour afficher l'écran d'horloge plus grand avec une icône de réglage et une icône d'horloge.

Appuyez sur la touche  pour entrer dans l'écran de réglage de l'horloge et régler l'heure actuelle de l'horloge du spa.



- Sélectionnez le format d'heure qui vous convient, 12 heures (AM/PM) ou 24 heures, en faisant glisser  la touche pour passer d'un format à l'autre.
- Lorsque vous utilisez AM/PM, sélectionnez l'heure de la journée en faisant glisser la touche  sur AM ou PM.
- Sélectionnez l'heure du jour en appuyant sur les boutons + ou - en dessous de Heures et Minutes.
- Une fois l'heure actuelle réglée, appuyez simplement sur la touche  pour régler la nouvelle heure.

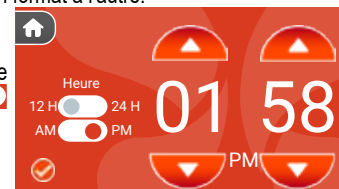



REMARQUE : si l'alimentation du spa est coupée, l'heure de l'horloge reste en mémoire et N'a PAS besoin d'être réinitialisée.

MINUTEUR DE BAIN

Le minuteur de bain est utilisé comme une alarme pour vous indiquer que vous êtes dans le spa depuis 15 minutes. Si les jets sont allumés à la fin du minuteur, ils seront éteints pour vous informer que votre temps est écoulé. Si aucun jet n'est actionné, la pompe à jets 1 s'allumera à haut régime pendant 5 secondes puis s'éteindra.

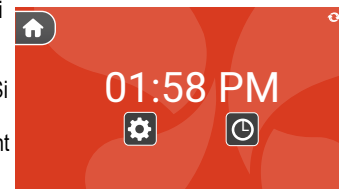
Pour accéder à la minuterie de bain, appuyez sur l'horloge sur l'écran principal, puis sur la touche  dans le grand écran de l'horloge.



REMARQUE : pour régler le Minuteur de bain sur une période de 30, 45 ou 60 minutes, appuyez sur  et maintenez enfoncé pendant plusieurs secondes et vous verrez l'écran de Minuteur de bain.

Appuyez sur la touche + ou - jusqu'à ce que l'heure souhaitée s'affiche, puis sur  pour activer le minuteur de bain.

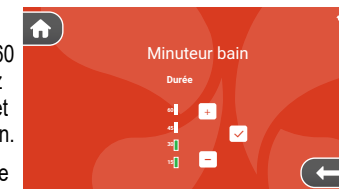

CONTRÔLE DE LA TEMPÉRATURE

38,5°C

Appuyez sur la température réelle sur l'écran d'accueil pour afficher l'écran de température sélectionnée.

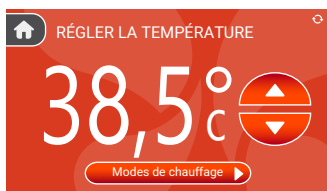

La plage de température est prédéfinie de 26 à 40 °C.

REMARQUE : la température de l'eau peut varier en fonction de l'utilisation et de l'état de votre spa, ainsi que de la température extérieure.

La température réglée en usine de l'eau du spa est 38 °C.

Le système mémorise automatiquement la dernière température sélectionnée. Si le spa est déconnecté de toute alimentation, le système utilisera automatiquement la dernière valeur sélectionnée lorsque le courant sera rétabli.



Appuyez pour augmenter la température du spa. Appuyez et maintenez enfoncé pour élever la température continuellement.



Appuyez pour diminuer la température du spa. Appuyez et maintenez la touche enfoncée pour diminuer la température continuellement.



Appuyez pour afficher l'écran Mode d'économie d'énergie Figure 1. **REMARQUE** : si le CoolZone® option est installé, vous verrez l'écran Mode de chauffage avec le menu d'écran **COOLZONE** supplémentaire Figure 2. Consultez le manuel **COOLZONE** pour obtenir des informations supplémentaires.

MODE ÉCONOMIE D'ÉNERGIE

Ce mode vous permet d'économiser de l'énergie en éteignant le réchauffeur à deux heures prédéterminées de la journée pendant 6 heures maximum sur chaque réglage.

Appuyez sur le texte « Mode économie d'énergie » sur l'écran pour passer à l'écran suivant (Figure 3).

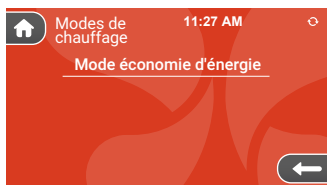

Figure 1

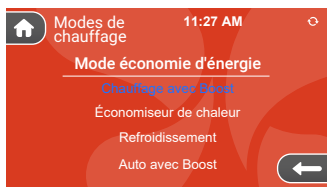

Figure 2

Réglez l'heure de la journée à laquelle vous souhaitez éteindre le chauffage.

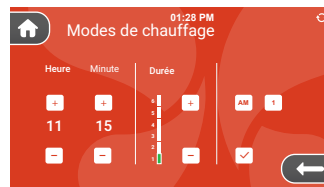

Figure 3

1. Réglez l'heure et les minutes du jour en appuyant sur les touches + ou - sous Heure et Minutes.
2. Appuyez sur AM ou PM (lorsque l'horloge est réglée sur 12 heures).
3. Réglez la durée entre 1 et 6 heures en appuyant sur la touche + ou - sous Durée.
4. Appuyez sur la touche pour activer le réglage 1 et faire passer la touche en vert (Figure 4). Vous pouvez désactiver le réglage en appuyant sur le bouton .
5. Appuyez sur l'icône pour aller à l'écran d'accueil ou pour revenir à l'écran précédent.

REMARQUE : si un deuxième réglage est souhaité, appuyez sur la touche 1 pour accéder à un deuxième écran avec un 2 sur la touche.

Répétez les étapes 1 à 4 ci-dessus si une deuxième configuration d'heure et de durée est requise.

REMARQUE : lors de la sélection d'une deuxième heure de la journée, l'heure et la durée NE PEUVENT PAS chevaucher la première heure et la première durée.

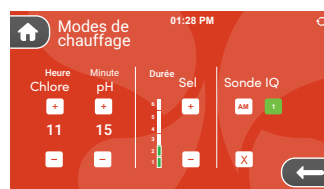

Figure 4

ÉCRAN DE CONTRÔLE DE JETS

Appuyez sur l'écran d'accueil pour afficher l'écran des jets.



REMARQUE : si les jets sont désactivés lorsque est appuyé sur l'écran d'accueil, la pompe à jets 2 s'allumera.

Votre écran peut avoir une apparence différente en fonction du nombre de jets sur votre spa.

L'icône de pompe à jet (sur la page d'accueil) reste allumée jusqu'à ce que la touche pour éteindre la pompe à jet soit enfoncée ou après une heure de fonctionnement continu, lorsque la/les pompes sont arrêtées automatiquement par le système de contrôle.

La/Les pompes à jet s'éteindront au bout d'une heure de fonctionnement continu pour empêcher la surchauffe et conserver de l'énergie. Les jets peuvent être redémarrés sans délai.



Appuyez pour désactiver la pompe à jets.



Appuyez pour régler la pompe à jets sur régime faible.



Appuyez pour régler la pompe à jets sur régime élevé.



Appuyez pour désactiver TOUTES les pompes à jets (si elles sont activées) ou pour les régler toutes sur régime élevé (si elles sont désactivées).

SYSTÈME DE GESTION INTELLIGENT FRESHWATER IQ

SYSTÈME AU SEL

Appuyez  sur l'écran d'accueil pour afficher l'écran d'Entretien de l'eau.

Cette icône s'affichera sur l'écran d'accueil si seul le système au sel FRESHWATER est installé sur votre spa. L'écran de Système de sel ne s'affiche en premier que si le contrôleur/la sonde capteur du système de gestion intelligent FRESHWATER n'a pas encore été installé.



IMPORTANT : le système au sel doit d'abord être installé lors de la configuration initiale et être entièrement fonctionnel avant d'utiliser le système de gestion intelligent FRESHWATER. Ceci peut être fait soit en attendant quelques jours avant d'installer la sonde du système de gestion intelligent IQ, soit en installant le système, en accédant à l'écran de la sonde IQ et en désactivant le système pendant quelques jours.

Consultez le Manuel de l'utilisateur FRESHWATER pour de plus amples informations.

SYSTÈME DE GESTION INTELLIGENT

Appuyez sur  sur l'écran d'accueil pour accéder à l'écran du système de gestion intelligent lorsque la sonde IQ est installée. Ce système d'analyse de l'eau fonctionne avec le système au sel et mesure les niveaux de pH, de chlore et de sel dans l'eau du spa. Voir le manuel du système de gestion intelligent FRESHWATER IQ sur le site de CALDERA pour plus d'informations.

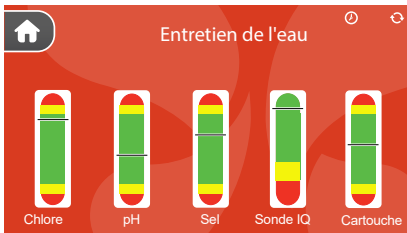

Appuyez sur l'un des 5 indicateurs pour accéder à un écran secondaire spécifique à la description située sous l'indicateur :

Couleurs des indicateurs :

Vert = Bon, rien à faire.

Jaune = Attention, vérifiez si une action est requise.

Rouge = Un changement est requis, vérifiez l'action requise.

REMARQUE : le système au sel doit être installé et fonctionnel pour que le système de gestion intelligent fonctionne. Si les instructions du système de gestion intelligent ne sont pas suivies correctement, le système vous donnera des résultats erronés.

INVERSER L'ÉCRAN

Appuyez sur le bouton  pour retourner l'écran afin de pouvoir plus facilement le visionner et l'utiliser à l'intérieur du spa. Appuyez une seconde fois pour inverser à nouveau le sens.

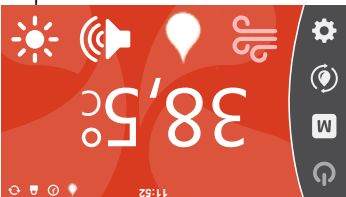

ÉCRAN DU SYSTÈME AUDIO-MUSIQUE (OPTIONNEL)

Appuyez  sur l'écran d'accueil pour accéder à l'écran du système audio-musique.



L'icône Musique s'affichera uniquement sur l'écran d'accueil si le système audio-musique est installé sur votre spa.

 Appuyez pour activer/désactiver le système audio-musique.

L'écran principal de Musique affiche un lecteur musical avec contrôle du volume et un cadre de sélection de la Source musicale.

REMARQUE : lorsque le système audio-musique est désactivé, il y a un délai de 8 secondes avant de pouvoir réactiver le système audio-musique.



Les fonctions du lecteur comprennent Piste en bas, Lecture, Pause et Piste en haut



Appuyez sur  ou  pour réduire ou augmenter le volume.



Appuyez sur l'icône pour afficher l'écran Sélectionner source musicale.

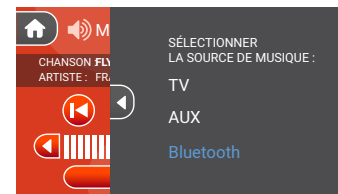

Appuyez sur la nouvelle source musicale souhaitée.

TV

Cette source nécessite une TV de spa uniquement disponible auprès de votre revendeur **CALDERA**.

AUX

Source depuis une entrée audio de niveau de ligne

Bluetooth

Cette source fonctionne avec n'importe quel dispositif Bluetooth. Sur votre appareil, allez dans les paramètres Bluetooth et trouvez soit *My Spa Music* soit *My Spa BTXR*. (voir les informations sur l'association à la page suivante).



Appuyez pour revenir au premier écran Musique. L'écran d'accueil s'affichera automatiquement au bout de 10 secondes sans activité.

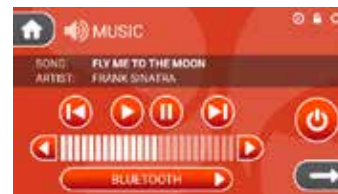

IMPORTANT : avec la source Bluetooth, les fonctions du lecteur peuvent fonctionner ou pas en fonction de votre dispositif Bluetooth. Les dispositifs Bluetooth ne répondront pas tous aux fonctions du lecteur. Le contrôle du volume fonctionne avec toutes les source audio.

➡ Appuyez pour avancer à l'écran secondaire Musique.

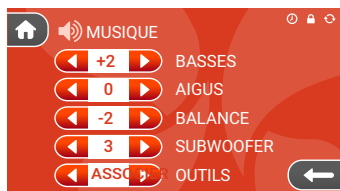

Appuyez sur ◀ ou ▶ pour réduire ou augmenter la valeur de chaque fonction musicale. La plage des graves, aigus et de la Balance va de -5 à +5.

La plage des extrêmes graves va de 0 à 11.

Appuyez sur ▶ dans Outils pour naviguer entre ASSOCIER, SIGNAL et RÉINITIALISER, appuyez sur ◀ dans Outils pour activer la fonction actuelle.

Pour ASSOCIER votre périphérique :

Sur votre appareil, allez dans les paramètres Bluetooth et trouvez soit *My Spa Music* soit *My Spa BTXR*.

My Spa Music : Appuyez sur My Spa Music en utilisant la méthode de couplage standard sur votre appareil mobile. Si nécessaire, entrez le numéro d'association 0000.

My Spa BTXR :

Appuyez sur ◀ Avec ASSOCIER affiché à l'intérieur de la boîte d'OUTILS, puis appuyez sur « connect 0 » à côté de *My Spa BTXR* sur votre périphérique à associer. Si vous ne voyez pas ceci, un autre dispositif peut être déjà connecté (voir RÉINITIALISER ci-dessous pour Déconnecter un autre périphérique Bluetooth).

Après avoir associé, votre périphérique Bluetooth sera prêt à être utilisé. Un seul appareil Bluetooth associé peut être utilisé à un instant donné.

Utilisez RESET (RÉINITIALISER) pour déconnecter un périphérique utilisant le système audio du spa, afin de pouvoir utiliser un autre périphérique associé. Ceci est également nécessaire lors de la tentative d'association de périphériques multiples parce que l'association N'est PAS possible lorsqu'un autre périphérique est connecté au système audio.

- Appuyez sur ◀ avec RÉINITIALISER affiché à l'intérieur de la boîte d'OUTILS pour enlever tout périphérique connecté au système audio.

Pour visualiser la force du signal entre votre périphérique Bluetooth et le système audio, appuyez sur ▶ avec SIGNAL affiché dans la boîte d'OUTILS.



ÉCRAN DE CONTRÔLE DE L'ÉCLAIRAGE

Appuyez ☀ sur l'écran d'accueil pour accéder à l'écran de l'éclairage principal.



REMARQUE : si les éclairages sont éteints lorsque ☀ est activé sur l'écran d'accueil, toutes les zones d'éclairage deviendront bleues.

L'écran d'éclairage principal est divisé en deux sections, la section AMBIANCES et la section TOUS LES ÉCLAIRAGES.

AMBIANCES (couleurs et luminosité préréglées) :

- 1 Appuyez pour allumer les éclairages sous l'eau (couleur bleue).
- 2 Appuyez pour allumer les éclairages sous l'eau (magenta), éclairage du haut et cascade (turquoise) et éclairage extérieur (blanc).
- 3 Appuyez pour allumer les éclairages sous l'eau et les éclairage du haut (turquoise).
- 4 Appuyez pour allumer les éclairages du haut (blanc).

TOUT ÉCLAIRAGE :

- Appuyez pour activer ou désactiver tous les éclairages. Lorsque tous les éclairages sont activés, ils seront tous bleus.
- Appuyez sur ◀ ou ▶ pour diminuer ou augmenter le réglage de luminosité pour tous les éclairages actuellement activés.
- Appuyez sur n'importe laquelle des cases de couleur pour activer cette couleur dans toutes les zones d'éclairage.
- Appuyez sur la case multicolore pour activer le cycle de couleurs pour toutes les zones d'éclairage. Appuyez sur le cycle de couleurs une deuxième fois pour arrêter le cycle de couleurs sur une couleur souhaitée.
- Appuyez pour avancer à l'écran Éclairages secondaire.



Sélectionnez la couleur et la luminosité pour chaque zone d'éclairage souhaitée.

REMARQUE : différents réglages de couleurs et de luminosité peuvent être sélectionnés pour chaque zone individuelle.

- Appuyez sur la touche à côté de la description de zone pour sélectionner la zone d'éclairage souhaitée (une seule zone d'éclairage peut être sélectionnée à la fois).
- Appuyez sur ◀ ou ▶ pour diminuer ou augmenter le réglage de luminosité pour la zone d'éclairage sélectionnée.
- Appuyez sur n'importe laquelle des cases de couleur pour activer cette couleur dans la zone d'éclairage sélectionnée.
- Appuyez sur la case multicolore pour activer la roue de couleurs pour la zones d'éclairage sélectionnée. Si plus d'une zone utilise le cycle de couleurs, les couleurs se synchroniseront automatiquement. Appuyez sur le cycle de couleurs une deuxième fois pour arrêter le cycle de couleurs à une couleur souhaitée.

TABLEAU AUXILIAIRE TOUCHES DU PANNEAU DE COMMANDE AUXILIAIRE

Pratique et situé à l'opposé du panneau de commande principal, le panneau de commande auxiliaire permet à l'utilisateur d'activer les jets et l'éclairage.

GENEVA, NIAGARA, TAHITIAN FLORENCE ET RAVELLO

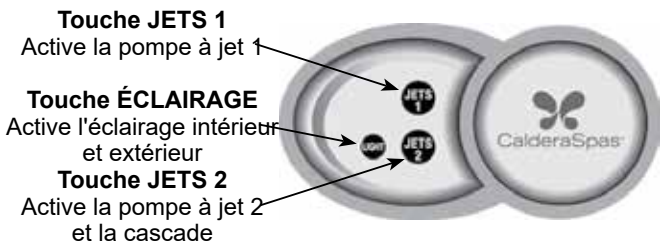

CANTABRIA

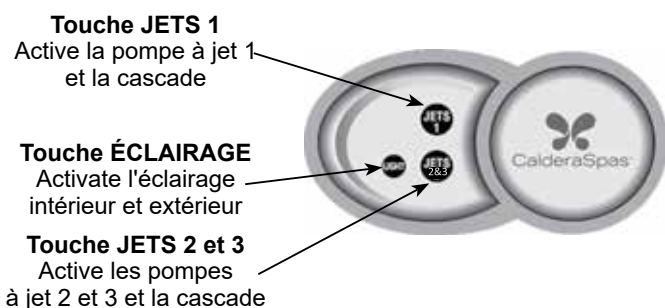

TOUCHE JETS

Deux touches affectent les pompes à jet. Appuyez une fois sur la touche JETS pour allumer le symbole des jets sur l'affichage du panneau de commande principal. Le symbole reste allumé jusqu'à ce que la pompe à jet soit arrêtée (voir le tableau ci-dessous) ou après une heure de fonctionnement continu, lorsque les pompes sont arrêtées automatiquement par le système de contrôle.

MODÈLES GENEVA, NIAGARA, TAHITIAN, FLORENCE ET RAVELLO :		
	Touche JETS 1	Touche JETS 2
Première pression :	pompe 1 en marche	la pompe à jet 2 fonctionne à bas régime
Deuxième pression :	pompe 2 à l'arrêt	la pompe à jet 2 fonctionne à régime élevé
Troisième pression :	S/O	pompe 2 à l'arrêt

Modèle CANTABRIA :		
	Touche JETS 1	Touche JETS 2 et 3
Première pression :	la pompe 1 fonctionne à bas régime	la pompe 2 fonctionne à bas régime
Deuxième pression :	la pompe 1 fonctionne à régime élevé	la pompe 2 fonctionne à régime élevé
Troisième pression :	pompe 1 à l'arrêt	les pompes 2 et 3 fonctionnent à régime élevé
Quatrième pression :	S/O	la pompe 2 fonctionne à bas régime et la pompe 3 fonctionne à régime élevé
Cinquième pression :	S/O	la pompe 2 est à l'arrêt et la pompe 3 fonctionne à régime élevé
Sixième pression :	S/O	pompes 2 et 3 à l'arrêt

TOUCHE ÉCLAIRAGE

La touche ÉCLAIRAGE active le système d'éclairage multizone SPAGLO et contrôle l'intensité de la lumière. Une pression sur la touche ÉCLAIRAGE fait fonctionner l'éclairage comme suit :

- 1ère pression sur la touche ÉCLAIRAGE : toutes les lumières.
- 2ème pression : Éclairage du haut Désactivés.
- 3ème pression : la cascade s'éteint.
- 4ème pression : l'éclairage principal, le jet EUPHORIA et la rampe sont allumés à intensité moyenne ; les lampes externes sont allumées à intensité intégrale.
- 5ème pression : l'éclairage principal, le jet EUPHORIA et la rampe sont allumés à faible intensité ; les lampes externes sont allumées à intensité intégrale.
- 6ème pression : l'éclairage principal, le jet EUPHORIA et la rampe sont éteints ; les lampes externes sont allumées à intensité intégrale.
- 7ème pression : tout l'éclairage est éteint.

Si vous laissez un éclairage allumé, le système de commande l'éteint automatiquement au bout de six heures de fonctionnement continu. L'icône d'éclairage sur le panneau de commande s'éteint également dès que les éclairages sont désactivés.

Si l'éclairage ne fonctionne pas, assurez-vous que la fonction de VERROUILLAGE DU SPA est désactivée. La fonction de VERROUILLAGE DU SPA bloque en effet tous les contrôles des tableaux de commande principal et auxiliaire. (Reportez-vous à la section VERROUILLAGE DU SPA pour de plus amples informations sur cette fonction.)

PANNEAU DE COMMANDE CANTABRIA ULTRAMASSEUSE

Le système **UltraMasseuse** se met automatiquement en marche dans la place allongée **UltraMasseuse** lorsque la pompe à jet 3 est activée. À cet instant tous les jets sont activés et seul le témoin lumineux de vitesse est allumé. Appuyez sur la touche Séquences pour commencer le massage par jets. Voir Séquences à la page suivante.

Témoins lumineux de séquence de massage

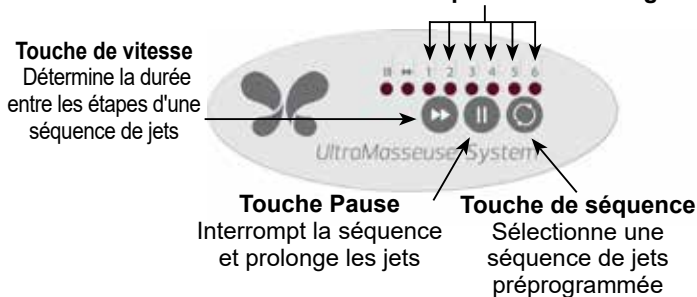

TOUCHE SEQUENCES



La touche Sequences contrôle le cycle du massage par jets.

Le système **ULTRAMASSEUSE** est préprogrammé avec six séquence de jets différentes. Appuyez une fois sur la touche Sequences pour lancer la première séquence de jets. Le témoin lumineux correspondant reste allumé pendant que la séquence est active.

Pour passer d'une séquence de jets à l'autre, continuez à appuyer sur la touche Sequences dans les 5 secondes. Pour sélectionner une séquence de jets, faites défiler les autres jusqu'à ce que vous ayez trouvé celle souhaitée, puis arrêtez d'appuyer sur la touche Séquences.

Étapes	Séquence 1	Séquence 2	Séquence 3	Séquence 4	Séquence 5	Séquence 6
Étape 1	Jets pour le cou et le haut du dos Jets pour le bas du dos et les pieds	Jets pour le bas du dos et les pieds Jets pour les jambes	Jets pour le cou et le haut du dos Jets pour les jambes	Jets pour le cou et le haut du dos	Jets pour le cou et le haut du dos	Jets pour le cou et le haut du dos
Étape 2	Jets pour le bas du dos et les pieds	Jet pour le cou et le haut du dos Jets pour les jambes	Jets pour le bas du dos et les pieds	Jets pour le cou et le haut du dos Jets pour le bas du dos et les pieds	Tous les jets	Jets pour le bas du dos et les pieds
Étape 3	Jets pour les jambes	Jet pour le cou et le haut du dos Jets pour le bas du dos et les pieds	Jets pour le cou et le haut du dos Jets pour les jambes	Jets pour le bas du dos et les pieds Jets pour les jambes	Tous les jets	Jets pour les jambes
Étape 4	Répétez les étapes 1 à 3	Jets pour le cou et le haut du dos Jets pour le bas du dos et les pieds	Jets pour le bas du dos et les pieds	Jets pour les jambes	Tous les jets	Jets pour les jambes
Étape 5		Jet pour le cou et le haut du dos Jets pour les jambes	Jets pour le cou et le haut du dos Jets pour le bas du dos et les pieds	Jets pour les jambes	Jets pour le cou et le haut du dos Jets pour le bas du dos et les pieds	Jets pour le bas du dos et les pieds
Étape 6		Jets pour le bas du dos et les pieds Jets pour les jambes	Jets pour les jambes	Jets pour le bas du dos et les pieds Jets pour les jambes	Jets pour le cou et le haut du dos	Jets pour le cou et le haut du dos
Étape 7		Répétez les étapes 1 à 6	Jets pour le cou et le haut du dos Jets pour le bas du dos et les pieds	Jets pour le cou et le haut du dos Jets pour le bas du dos et les pieds	Répétez les étapes 1 à 6	Répétez les étapes 1 à 6
Étape 8			Jets pour le cou et le haut du dos Jets pour le bas du dos et les pieds	Jets pour le cou et le haut du dos		
Étape 9			Jets pour le bas du dos et les pieds Jets pour les jambes	Répétez les étapes 1 à 8		
Étape 10			Jets pour le cou et le haut du dos			
Étape 11			Jets pour le bas du dos et les pieds Jets pour les jambes			
Étape 12			Jets pour le cou et le haut du dos			

TOUCHE DE VITESSE



La touche Speed détermine la durée entre les étapes d'une séquence de jets. Cette touche ne fonctionne que lorsque vous avez sélectionné une séquence. Le témoin lumineux de vitesse correspond à la vitesse sélectionnée.

1ère pression : 15 secondes entre chaque étape (le témoin lumineux clignote lentement)

2ème pression : 10 secondes entre chaque étape (le témoin lumineux clignote à fréquence moyenne)

3ème pression : 15 secondes entre chaque étape (le témoin lumineux clignote rapidement)

TOUCHE PAUSE



La touche Pause interrompt la séquence de jets et prolonge le massage de jets actuel.

Appuyez une fois pour interrompre momentanément la séquence de jets préprogrammée et poursuivre l'activité actuelle des jets. Le voyant s'allume lorsque la séquence est pausée.

Appuyez une seconde fois pour poursuivre la séquence de jets.

MENU DES JETS

MENU DE SYSTÈME DE JETS CANTABRIA

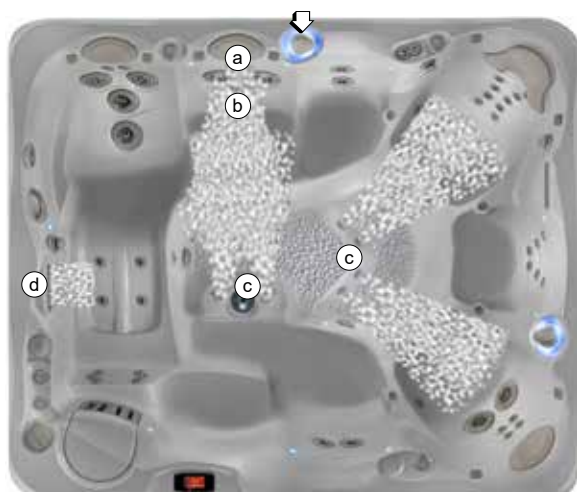

POMPE À JET 1 - SYSTÈME DE JETS 1

- a. 2 jets Euro directionnels
- b. 3 jets **VERSASSAGE**
- c. 10 jets Euro directionnels
- d. 1 cascade **ACQUARELLA**



POMPE À JET 1 - SYSTÈME DE JETS 2

- a. 2 jets directionnels pour le cou
- b. 16 jets Euro directionnels
- c. 2 jets **EURO-PULSE**
- d. 4 jets Euro directionnels
- e. 1 cascade **ACQUARELLA**



POMPE À JET 2 - SYSTÈME DE JETS 1

- a. 8 jets Euro directionnels
- b. 2 jets **VERSASSAGE**
- c. 2 jets **EURO-PULSE**
- d. 1 cascade **ACQUARELLA**

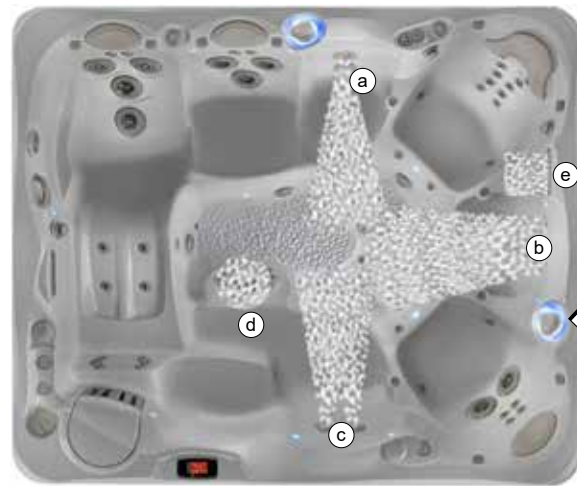

POMPE À JET 2 - SYSTÈME DE JETS 2

- a. 2 jets **ADAPTASSAGE**
- b. 6 jets Euro directionnels
- c. 2 jets **ADAPTASSAGE**
- d. 1 jet **EUPHORIA**
- e. 1 cascade **ACQUARELLA**

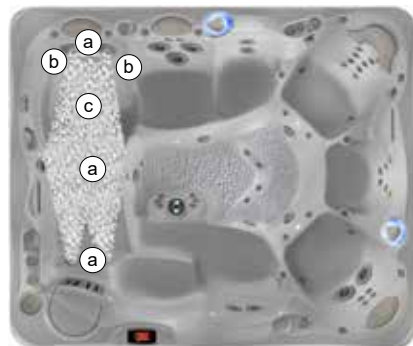

POMPE À JET 3 - SYSTÈME ULTRAMASSEUSE

Dans la plage allongée UltraMassage™ :

- a. 12 jets Euro directionnels
- b. 2 jets **ORBISSAGE**
- c. 2 jets **VERSASSAGE**

↕ = position de la vanne de répartition pour contrôler le système de jet

GENEVA MENU DE SYSTÈME DE JETS



POMPE À JET 1 – SYSTÈME DE JETS 1

Dans le siège EcstaSeat™

- a. 2 jets directionnels pour le cou jets
- b. 18 jets Euro directionnels
- c. 2 jets EURO-PULSE



POMPE À JET 1 – SYSTÈME DE JETS 2



Dans le siège ECSTASEAT

- a. 2 jets ADAPTASSAGE
- b. 1 jet ADAPTAFLO
- c. 1 jet EUPHORIA
- d. 2 jets directionnels pour le cou
- e. 2 jets Euro directionnels



POMPE À JET 1 – SYSTÈME DE JETS 2



Dans le siège LumbarSsage™

- a. 2 jets ADAPTASSAGE
- b. 8 jets Euro directionnels
- c. 2 JETS VERSASSAGE
- d. 1 jet ADAPTAFLO



POMPE À JETS 2 – SYSTÈMES DE JETS 1

Dans la place allongée ULTRAMASSAGE :

- a. 2 jets VERSASSAGE
- b. 2 jets ORBISSAGE
- c. 6 jets Euro directionnels
- d. 6 jets Sole Soothers™
- e. Cascade ACQUARELLA

↕ = position de la vanne de répartition pour contrôler le système de jet



POMPE À JETS 2 – SYSTÈMES DE JETS 2

Dans la place allongée ULTRAMASSAGE :

- a. 2 jets VERSASSAGE
- b. 2 jets ORBISSAGE
- c. 2 jets Euro directionnels
- d. 2 jets ADAPTASSAGE
- e. 1 jet EUPHORIA
- f. Cascade ACQUARELLA

SYSTÈME DE JETS COMBINÉS

Le répartiteur de la pompe à jet placé en position médiane active les systèmes 1 et 2 de celle-ci.
Le répartiteur de droite placé en position médiane active les deux systèmes de droite.

MENU DE SYSTÈME DE JET NIAGARA



POMPE À JET 1 – SYSTÈME DE JETS 1

- a. 2 jets **VERSASSAGE**
- b. 4 jets Euro directionnels
- c. 1 jet **EUPHORIA**



POMPE À JET 1 – SYSTÈMES DE JETS 2

situé dans l'EcstaSeat

- a. 2 jets directionnels pour le cou
- b. 14 jets Euro directionnels
- c. 2 jets **EURO-PULSE**



POMPE À JET 2 – SYSTÈME DE JETS 1

Dans le siège **ECSTASEAT**

- a. 2 jets directionnels pour le cou
- b. 14 jets Euro directionnels
- c. 2 **JETS EURO-PULSE**
- d. Cascade **ACQUARELLA**

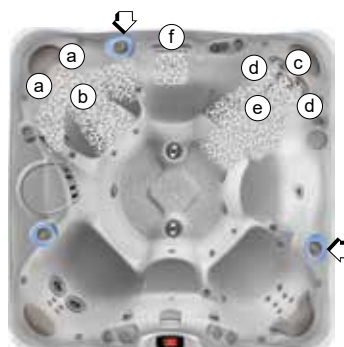

POMPE À JET 2 – SYSTÈME DE JETS 2



Dans le siège **ECSTASEAT**

- a. 2 jets directionnels pour le cou
- b. 2 jets Euro directionnels
- c. 2 jets Euro directionnels
- d. 2 jets **ORBISSAGE**
- e. 2 jets **VERSASSAGE**
- f. Cascade **ACQUARELLA**

Dans le siège **ULTRAMASSAGE**

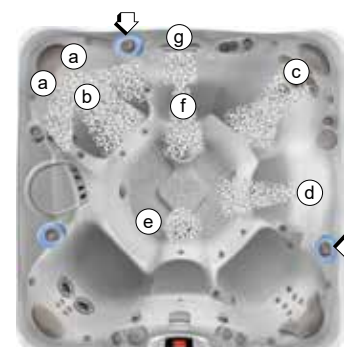

POMPE À JET 2 – SYSTÈME DE JETS 2



Dans le siège **ECSTASEAT**

- a. 2 jets directionnels pour le cou
- b. 2 jets Euro directionnels
- c. 2 jets **ORBISSAGE**
- d. 1 jet **ADAPTAFL0**
- e. 1 **JET EUPHORIA**
- f. 1 jet **ADAPTAFL0**
- g. Cascade **ACQUARELLA**

Situé dans le siège **ULTRAMASSAGE**

↕ = position de la vanne de répartition pour contrôler le système de jet

SYSTÈME DE JETS COMBINÉS

Le répartiteur de la pompe à jet placé en position médiane active les systèmes 1 et 2 de celle-ci.
Le répartiteur de droite placé en position médiane active les deux systèmes de droite.

TAHITIAN MENU DE SYSTÈME DE JETS



POMPE À JET 1 – SYSTÈME DE JETS 1

Dans le siège **ECSTASEAT**

- a. 2 jets directionnels pour le cou
- b. 14 jets Euro directionnels



POMPE À JET 1 – SYSTÈME DE JETS 2



- a. 2 jets Euro directionnels
- b. 1 jet **ADAPTAFLO**

Dans le siège **LUMBARSSAGE**

- c. 2 jets **VERSASSAGE**
- d. 6 jets Euro directionnels
- e. 1 jet **ADAPTAFLO**



POMPE À JET 1 – SYSTÈME DE JETS 2



- a. 2 jets Euro directionnels
- b. 1 jet **ADAPTAFLO**
- c. 1 jet **ADAPTAFLO**
- d. 1 **JET EUPHORIA**



POMPE À JETS 2 – SYSTÈMES DE JETS 1

Dans la place allongée **ULTRAMASSAGE**

- a. 6 **SOLE SOOTHERS**
- b. 6 jets Euro directionnels
- c. 2 jets **VERSASSAGE**
- d. 2 jets **ORBISSAGE**
- e. Cascade **ACQUARELLA**

⇧ = position de la vanne de répartition pour contrôler le système de jet



POMPE À JETS 2 – SYSTÈME DE JETS 2

Dans la place allongée **ULTRAMASSAGE**

- a. 2 jets Euro directionnels
- b. 2 jets **VERSASSAGE**
- c. 2 jets **ORBISSAGE**
- d. 2 jets **ADAPTASSAGE**
- e. 1 jet **EUPHORIA**
- f. Cascade **ACQUARELLA**

SYSTÈME DE JETS COMBINÉS

Le répartiteur de la pompe à jet placé en position médiane active les systèmes 1 et 2 de celle-ci.
Le répartiteur de droite placé en position médiane active les deux systèmes de droite.

FLORENCE MENU DE SYSTÈME DE JETS



POMPE À JET 1 – SYSTÈME DE JETS 1

Dans le siège **LUMBARSSAGE**

- a. 2 jets Euro Directionnels
- b. 2 jets **ORBISSAGE**
- c. 2 jets **VERSASSAGE**
- d. 2 jets Euro directionnels
- e. 2 jets **ADAPTASSAGE**



POMPE À JET 1 – SYSTÈME DE JETS 2

a. 1 jet **EUPHORIA**

b. 2 jets **ADAPTASSAGE**

Dans le siège **ECSTASEAT**

c. 2 jets **VERSASSAGE**

d. 4 jets Euro directionnels

e. 2 jets Euro directionnels



POMPE À JET 2 – SYSTÈME DE JETS 1

Dans le siège **ECSTASEAT**

- a. 2 jets directionnels pour le cou
- b. 14 jets Euro directionnels
- c. 2 jets Euro directionnels
- d. 2 **JETS EURO-PULSE**
- e. Cascade **ACQUARELLA**
- f. 4 jets Euro directionnels

↔ = position de la vanne de répartition pour contrôler le système de jet



POMPE À JET 2 – SYSTÈME DE JETS 2

Dans le siège **ECSTASEAT**

- a. 2 jets directionnels pour le cou jets
- b. 6 jets Euro directionnels
- c. 2 jets **EURO-PULSE**
- d. 2 jets **ADAPTASSAGE**
- e. 1 jet **EUPHORIA**
- f. Cascade **ACQUARELLA**
- g. 4 jets Euro directionnels

SYSTÈME DE JETS COMBINÉS

Le répartiteur de la pompe à jet placé en position médiane active les systèmes 1 et 2 de celle-ci.

RAVELLO MENU DE SYSTÈME DE JETS



POMPE À JET 1 – SYSTÈME DE JETS

Situé dans le siège **ECSTASEAT**:

- a. 8 jets Euro directionnels
- b. 2 jets Euro directionnels
- c. 2 jets Euro-Pulse

Situé dans le siège **LUMBARSSAGE** :

- d. 2 jets **VERSASSAGE**
- e. 6 jets Euro directionnels



POMPE À JET 2 – SYSTÈME DE JETS 1

Dans la place allongée **ULTRAMASSAGE** :

- a. 6 jets Euro directionnels
- b. 4 jets Euro directionnels
- c. 2 jets **VERSASSAGE**
- d. 2 jets **ORBISSAGE**
- e. 2 jets Euro directionnels



POMPE À JET 2 – SYSTÈME DE JETS 2

- a. 1 jet Euphoria
- b. 2 jets Euro directionnels

Dans la place allongée **ULTRAMASSAGE** :

- c. 2 jets **VERSASSAGE**
- d. 2 jets **ORBISSAGE**
- e. 2 jets Euro directionnels

☞ = position de la vanne de répartition pour contrôler le système de jet

SYSTÈME DE JETS COMBINÉS

Le répartiteur de la pompe à jet placé en position médiane active les systèmes 1 et 2 de celle-ci.

NETTOYAGE ET ENTRETIEN DU SPA

Votre spa **CALDERA** est fabriqué dans des matériaux durables de toute première qualité. Malgré tout, le programme de nettoyage et d'entretien qui sera appliqué déterminera, en finalité, la durée de vie de votre spa et de ses composants. Un entretien régulier, en suivant les conseils indiqués dans cette section, vous aidera à protéger votre investissement.

ENTRETIEN DU FILTRE

Vérifiez et nettoyez au moins une fois par semaine le panier de l'écumeur et le skimmer pour vous assurer du flux d'eau correct dans le filtre. Retirez les feuilles, les corps étrangers et les débris. Il est très important que la cartouche de filtre reste propre et non obstruée par des particules pour que l'eau puisse circuler librement. Un filtre propre permet au système d'hydrothérapie de fonctionner correctement et renforce l'efficacité des cycles de nettoyage. Nous recommandons de nettoyer la cartouche de filtre toutes les quatre semaines environ, selon la fréquence d'utilisation du spa. Dans le cas contraire, le filtre risque de s'obstruer et de limiter le flux d'eau. L'eau n'est alors pas suffisamment filtrée, ce qui nuit aux performances des jets et peut entraîner un risque de gel.

IMPORTANT : la fréquence et la durée d'utilisation ainsi que le nombre des occupants ont tous un impact sur la fréquence de nettoyage des filtres. Plus le spa est utilisé, plus le nettoyage des filtres doit être fréquent.

INSTRUCTIONS D'ENLÈVEMENT ET DE NETTOYAGE DES CARTOUCHES DE FILTRE

Mettez le spa hors tension, puis procédez comme suit :

Appuyez légèrement sur le panier du filtre, puis tournez-le dans le sens inverse des aiguilles d'une montre pour le déverrouiller, et sortez-le avec son déversoir.

Tirez soigneusement sur la cartouche de filtre pour la sortir du spa.

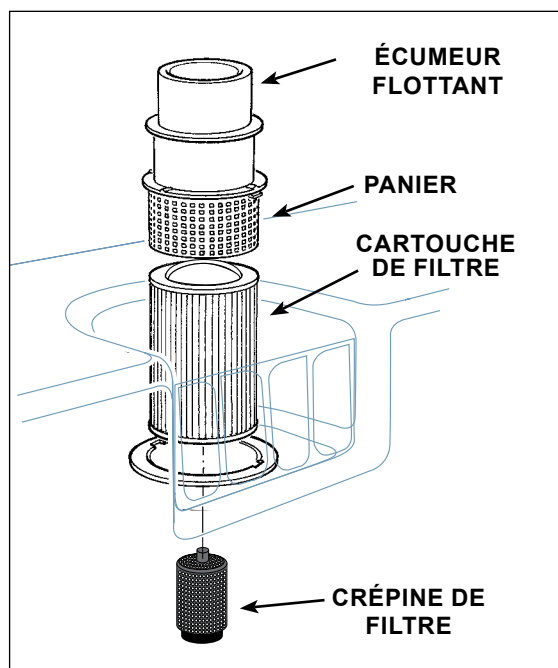

SYSTÈME DE FILTRE

Nettoyez toujours le filtre avec un dispositif de dégraissage de filtre afin d'éliminer l'accumulation de minéraux et d'huile. Savonnez simplement le filtre dans le produit dégraissant (en suivant les directives sur l'emballage), installez le filtre sur une surface propre et pulvérisez-le avec un tuyau d'arrosage jusqu'à ce qu'il soit propre. Il peut être nécessaire de tourner le filtre lors de l'aspersion afin d'enlever les débris logés entre les plis du filtre. Réinsérez la cartouche de filtre

Remettez le panier et le déversoir en les insérant puis en les faisant tourner dans le sens des aiguilles d'une montre jusqu'à ce qu'ils s'enclenchent. Remettez ensuite le spa sous tension.

REMARQUE : Des cartouches de filtre de rechange sont disponibles auprès de votre agent **CALDERA**. Reportez-vous à la dernière page de ce manuel afin de déterminer la taille de cartouche appropriée à votre spa.

ENTRETIEN DES VANNES DE RÉPARTITION

Si la vanne de répartition de votre spa devient difficile à tourner, il est probable que du sable ou de la poussière soit coincé(e) dans son logement. Il est très important de retirer dès que possible ces débris pour éviter d'endommager la vanne. Pour nettoyer les vannes, procédez comme suit :

1. Mettez le spa hors tension en déclenchant les disjoncteurs RCD, situés sur le tableau de distribution secondaire.
2. Dévissez l'anneau du capuchon pour retirer la poignée de la vanne de répartition et tirez l'anneau vers le haut.
3. Retirez le logement de la vanne en le tirant vers le haut.
4. Essuyez le logement et les parois intérieures de la vanne pour les nettoyer.
5. Graissez les joints toriques à l'aide d'un lubrifiant hydrofuge (disponible auprès de votre agent **CALDERA**).
6. Réassemblez la vanne et mettez le spa sous tension.

ENTRETIEN DES JETS VERSASSAGE

Si vous remarquez que le jet **VERSASSAGE** tourne plus lentement que lorsque le spa était neuf ou qu'il colle, des dépôts se sont accumulés à l'intérieur des roulements de jet. Reportez-vous aux instructions suivantes pour retirer ces débris :

1. Le spa étant hors tension, faites tourner la plaque avant du jet **VERSASSAGE** dans le sens inverse des aiguilles d'une montre jusqu'à ce qu'elle s'arrête.
2. La plaque avant s'étant arrêtée de tourner, forcez-la légèrement pour la faire tourner à nouveau dans le sens inverse des aiguilles d'une montre (au-delà de la position de verrouillage) jusqu'à ce qu'elle s'arrête. Tirez sur la plaque avant et sur le bloc du jet pour les écarter du spa.
3. Rincez le palier (à l'intérieur du bloc) avec de l'eau, puis faites tourner l'anneau rotatif. Il devrait tourner librement. Dans le cas contraire, placez l'extrémité du palier dans une tasse de vinaigre (celui-ci ramollira les dépôts). Laissez tremper jusqu'au lendemain. Le lendemain, rincez-le avec de l'eau et répétez le test en faisant tourner l'anneau externe.

REMARQUE : Si l'anneau ne tourne toujours pas librement, faites tremper le palier pendant une autre nuit. Si le palier ne tourne toujours pas, vous devrez probablement en acheter un autre auprès de votre revendeur **CALDERA**.

REMPLEISSAGE EN EAU FROIDE

- Lors du remplissage de votre spa, si l'eau du robinet est inférieure à 10 °C (50° F), le spa peut passer en mode de protection de surchauffe (ce qui entraîne l'arrêt du fonctionnement de votre spa). En cas de déclenchement du thermostat de sécurité, le moyen le plus rapide pour réactiver le spa consiste à d'abord mettre celui-ci totalement hors tension, puis à réchauffer les deux capteurs situés sur la partie supérieure du réchauffeur et le tuyau en vinyle (se trouvant dans le bloc technique) à l'aide d'un sèche-cheveux pendant environ dix minutes. Lorsque vous estimez que les capteurs et le réchauffeur ont été suffisamment réchauffés, mettez à nouveau le spa sous tension.
- Si vous en avez la possibilité, mélanger l'eau chaude à celle du robinet de sorte que la température soit supérieure à 10 °C (50°F) pendant la procédure de remplissage, afin d'obtenir aussi ce résultat.

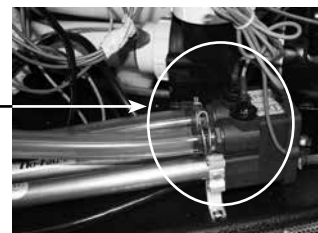

VIDANGE DU SPA

1. Mettez tous les dispositifs de courant résiduel hors tension dans le tableau électrique secondaire ou principal.
2. Repérez la vanne de vidange principale (devant en bas) du spa. Tirez sur la poignée (Figure 1, vous pouvez utiliser une pince pour tirer la poignée) jusqu'à ce que vous ayez atteint la position centrale, puis faites pivoter la poignée légèrement vers le tube de vidange complètement déplié (bouchon de vidange et 2,5 cm (1") du tube de vidange sont exposés) (Figure 2), puis enlevez le bouchon de vidange (Figure 3).

REMARQUE : n'enlevez pas le bouchon de vidange en position centrale. Fixez un tuyau d'arrosage sur l'extrémité de la vanne de vidange (pour éviter d'inonder les fondations qui entourent le spa) en veillant à ne pas l'enfoncer dans le tube de vidange. Orientez la sortie du tuyau vers une zone d'écoulement appropriée.

REMARQUE : L'eau du spa contenant un pourcentage élevé de produits désinfectants, son évacuation sur les plantes et le gazon risque de les endommager.

3. Enfoncez le tuyau d'arrosage et le tube de drainage à mi-parcours vers le spa (Figure 4) pour déclencher un flux gravitaire. Le tube de drainage doit être en position médiane pour que le spa puisse être vidangé.

IMPORTANT : tous les modèles peuvent se vider presque complètement par leur vanne de vidange. L'eau contenue dans les équipements, tels que la pompe à jets et le réchauffeur, peut ne pas s'écouler complètement. L'eau restant dans le système de plomberie ou les équipements après la vidange ne devra être évacuée que si vous préparez votre spa pour l'hiver.

4. Lorsque le spa est vide, nettoyez sa coque et la cartouche de filtre.
5. Tirez sur le tuyau d'arrosage et retirez-le, puis remettez le bouchon de la vanne de vidange en place et enfoncez le tube de vidange dans le spa (Figure 1).
6. Suivez les « PROCÉDURES DE MISE EN MARCHÉ » pour remplir à nouveau votre spa.

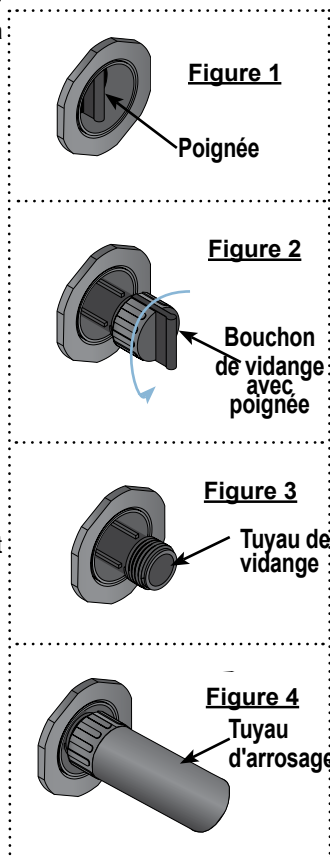

Utilisez uniquement du propylène glycol comme antigel (disponible dans la plupart des magasins de véhicule de camping ou d'équipement maritime). Ce produit n'est pas toxique.

DANGER : N'utilisez JAMAIS un antigel pour automobiles (Éthylène glycol), car ces produits sont toxiques !

AVERTISSEMENT : Ne pas suivre ces instructions correctement peut entraîner des dégâts causés par le gel qui ne sont pas couverts par la garantie. Nous vous conseillons fortement de contacter votre agent pour effectuer cette procédure.

1. Videz votre spa en suivant les instructions de la section Videz votre spa de ce manuel d'utilisation.
2. Retirez la cartouche de filtre, nettoyez-la et conservez-la dans un endroit sec.
IMPORTANT : suivez ces instructions supplémentaires si vous vidangez et préparez votre spa pour l'hiver dans un climat où la température descend en-dessous de 0 °C. Utilisez un aspirateur spécial humide/sec de 20 litres (5 gallons) pour retirer efficacement l'eau emprisonnée dans le système de plomberie.
3. Fixez le tuyau sur la bouche d'aspiration de l'aspirateur industriel. Aspirez toutes les ouvertures et tous les orifices de la façon suivante :
 - a. Orifice de jet : commencez par aspirer les jets du haut puis passez aux jets du bas (si un autre jet provoque un phénomène d'aspiration, bloquez-le à l'aide d'un gros chiffon - cela permettra d'aspirer l'eau se trouvant dans la conduite principale)
 - b. Raccord d'aspiration de filtre et bloc de filtration.
 - c. Sortie de vidange principale (il est important de bien couvrir la grille de vidange à l'aide d'un chiffon lorsque vous aspirez l'eau qui se trouve dans la conduite de vidange principale et les sorties de vidange anti-gel auxiliaires pour être sûr d'extraire toute l'eau se trouvant dans le système de plomberie interne).
4. Séchez bien la coque du spa à l'aide d'un chiffon propre.
5. Enlevez tout d'abord la porte de la pompe. La porte étant retirée, dévissez les bouchons de vidange de la pompe situés à l'avant du logement de la pompe. Laissez toute l'eau s'évacuer. Mettez les bouchons de vidange dans un sac à fermeture par pression et glissière et rangez celui-ci près des pompes. Remettez les bouchons de vidange au moment de la mise en route.
6. Dévissez les raccords de pompe et laissez l'eau se vidanger. Desserrez et enlevez le tuyau fixé à la pompe de circulation pour permettre à l'eau restante du réchauffeur et du spa de s'écouler. Remplacez le tuyau de pompe de circulation une fois que l'eau s'est écoulée. **REMARQUE :** serrez les raccords avant de remplir le spa.
7. Remettez en place le bouchon de vidange principal.
8. Utilisez un entonnoir à embout prolongé pour verser de l'antigel dans toutes les crépines et tous les raccords d'aspiration de filtre, orifices de jet et orifices du jeu d'eau. Ajoutez une quantité suffisante d'antigel pour garantir une protection adéquate. Dans de nombreux cas, vous verrez le liquide présent dans l'orifice ou sortir d'un autre endroit.
ATTENTION : Utilisez uniquement du propylène glycol comme antigel. Ce produit n'est pas toxique. N'utilisez JAMAIS d'antigel pour automobiles (éthylène glycol), car ces produits sont toxiques !
9. Fermez la couverture du spa et verrouillez ses attaches. Couvrez-le d'une grande planche de contreplaqué pour mieux répartir le poids de la neige et de la glace. Installez un morceau de plastique ou une bâche au-dessus de la couverture du spa et au-dessus du contreplaqué.
10. Remplacez la porte d'accès à l'équipement si elle a été retirée.

INSTRUCTIONS D'OUVERTURE :

1. Retirez le morceau de plastique et le contreplaqué. Ouvrez la couverture du spa en déverrouillant ses attaches.
2. Suivez les procédures de mise en marche de la section Instructions de mise en marche rapide du manuel d'utilisation. N'installez pas les filtres afin qu'ils ne soient pas en contact avec l'antigel.
3. Dans le cadre de cette procédure, superchloriez l'eau du spa en ajoutant trois cuillères à café de chlore (dichlorure de sodium) pour 950 litres d'eau dans le bloc du filtre. Cela correspond au double de la quantité normale de chlore nécessaire pour une superchlorination. Cette quantité de chlore supplémentaire permet de détruire l'antigel.

PRÉVENTION DU GEL

Votre spa a été conçu et fabriqué afin de pouvoir être utilisé pendant toute l'année dans tout type de climat. Dans certaines zones, des températures très froides (inférieures à -12 °C (10 °F)), combinées à de grands vents, peuvent geler partiellement la pompe à jet, bien que l'eau qui se trouve à l'intérieur du spa reste à la température sélectionnée. L'efficacité énergétique du spa peut également diminuer pendant ces périodes froides, car le réchauffeur devra tourner plus souvent. En guise de protection complémentaire contre le gel partiel de certains composants, la porte du bloc technique peut être isolée au moyen d'un kit d'isolation (Réf. 31399) disponible chez votre revendeur local. Cette isolation complémentaire vous aidera également à optimiser l'efficacité énergétique du spa.

REMARQUE : lorsque le temps redevient plus clément (environ 16° - 21 °C / 60 - 70 °F), retirez le kit d'isolation afin d'éviter toute surchauffe de la pompe à jet.

REMISAGE HIVERNAL DU SPA

Si vous n'utilisez pas le spa pendant une longue période, par temps extrêmement froid, il est recommandé de vider le spa pour éviter tout gel accidentel suite à une panne d'équipement ou à une défaillance du système électrique.

REMARQUE : vous aurez éventuellement besoin d'un produit anti-mousse pour réduire la quantité de mousse produite par l'antigel.

4. Videz votre spa pour garantir que tout l'anti-gel a été vidangé. Ne videz pas l'eau du spa sur de l'herbe ou des plantes car elle contient trop de chlore.
5. Une fois que le spa a été totalement vidé, réinstallez vos filtres et suivez les procédures de mise en marche de la section Pour commencer du manuel d'utilisation.

IMPORTANT : Laissez toujours la couverture sur votre spa lorsque celui-ci n'est pas utilisé (qu'il soit vide ou plein).

ENTRETIEN DES COUSSINS DU SPA

Les coussins du spa vous fourniront des années de confort si vous les traitez avec soin. Ils sont placés au-dessus du niveau d'eau de façon à réduire les effets blanchissants de l'eau chlorée et de tout autre produit chimique utilisé pour la désinfection de l'eau du spa. Afin de prolonger leur durée de vie, vous devez retirer et nettoyer les repose-têtes chaque fois que vous nettoyez la coque du spa. Les sécrétions grasses du corps peuvent être éliminées avec un savon doux et une solution aqueuse. Rincez TOUJOURS les repose-têtes du spa abondamment afin d'enlever tout résidu de savon. Si vous n'avez pas l'intention d'utiliser votre spa pendant une période prolongée (lors des vacances ou en hiver, par exemple) ou si l'eau du spa est superchlorée, enlevez les repose-têtes jusqu'à l'utilisation suivante de l'équipement.

RETIRER ET REPLACER LES REPOSE-TÊTES DU SPA :

1. Commencez par détacher soigneusement une extrémité du repose-tête de la coque du spa.
2. Continuez à ne lever qu'une seule extrémité jusqu'à ce que les deux attaches soient dégagées.
IMPORTANT : Vous risquez d'abîmer le repose-tête si vous le tirez sans cesse du repli de la coque. Un tel abus n'est pas couvert par la garantie.
3. Pour réinstaller le repose-tête du spa, pliez-le légèrement afin de faire glisser les attaches dans les encoches prévues à l'arrière du repose-tête.
4. Tout en maintenant le repose-tête légèrement plié, faites glisser l'autre attache dans l'autre encoche à l'arrière du repose-tête.
5. Lorsque la deuxième attache est en place, repoussez le repose-tête vers le bas pour l'introduire dans l'encastrement prévu sur la coque du spa.

ENTRETIEN DE L'EXTÉRIEUR DU SPA COQUE DU SPA

Votre spa **CALDERA** dispose d'une coque en acrylique. Normalement, les taches et la poussière n'adhéreront pas sur la surface de votre spa. Rincez-le toujours abondamment pour enlever tout résidu d'agent nettoyant sur la coque. La plupart des produits chimiques ménagers sont nocifs pour la coque de votre spa (voir ci-dessous pour des informations détaillées sur les agents nettoyants). Rincez-le toujours pour enlever tout résidu d'agent nettoyant sur la coque.

IMPORTANT :

1. Les produits suivants sont les SEULS agents nettoyants approuvés pour votre coque de spa **CALDERA** : eau claire, Brilliance® ou Soft Scrub®. Il est DÉCONSEILLÉ d'utiliser de l'alcool ou des produits ménagers autres que ceux qui sont spécifiquement recommandés pour le nettoyage des spas. N'utilisez PAS de produits abrasifs ou contenant des solvants, car ils risquent d'endommager la surface de la coque, en particulier : Simple Green®, Windex® ou Spa Mitt. N'UTILISEZ JAMAIS DE PRODUITS CHIMIQUES CAUSTIQUES ! Tout endommagement de la coque provoqué par l'utilisation de produits caustiques n'est pas couvert par la garantie. Rincez toujours la coque du spa pour enlever tout résidu éventuel d'agent nettoyant.
2. Le fer et le cuivre contenus dans l'eau peuvent tacher la coque du spa si vous n'y prêtez pas attention. Votre distributeur **CALDERA** peut vous proposer un inhibiteur de taches et de tartre que vous pourrez utiliser si l'eau de votre spa est très riche en minéraux dissous. (**WATKINS WELLNESS** recommande Stain & Scale Defense.)

3. Tenez tous ces produits hors de la portée des enfants et soyez prudent lorsque vous les appliquez.

HABILLAGE DE SPA ECOTECH™ PLUS

Tous les spas Utopia utilisent l'habillage exclusif tout climat **ECOTECH PLUS** conçu pour fournir de longues années de performance. La conception unique nervurée est améliorée par les riches couleurs d'habillage qui donnent l'apparence d'un meuble haut de gamme, sans l'aspect du bois et grâce à la durabilité du matériau d'habillage du spa, nous sommes en mesure de fournir une garantie de cinq contre les fissures ou la moisissure.

ENTRETIEN DU COUVERTURE DU SPA

⚠️ AVERTISSEMENT : la couverture en vinyle est une couverture de sécurité manuelle, qui se conforme aux/dépasse les exigences minimales des normes ASTM 1346-91 en matière de sécurité des spas, si elle est installée et utilisée correctement depuis sa date de fabrication. Les couvertures non ou mal fixées constituent un danger.

Ouvrez complètement la couverture avant d'utiliser le spa.

ENTRETIEN DE LA COUVERTURE

La couverture est fabriquée à partir d'un tissu polyester teinté dans la masse et c'est un produit d'isolation en mousse esthétique et durable. Un nettoyage mensuel est recommandé pour préserver sa beauté et prolonger la durée de vie du matériau.

Pour nettoyer la couverture en polyester et la maintenir en état :

1. Retirez-la et posez-la doucement contre un mur ou une clôture. Si un lève-couverture a été installé, gardez la couverture fermée et assurez-vous que tous les joints sont fermés pour empêcher tout savon de pénétrer dans le spa.
2. Arrosez la couverture avec un tuyau d'arrosage pour la rincer et détacher les débris.
3. Ajoutez quatre cuillères à soupe de savon ou de liquide vaisselle doux à 4 litres (un gallon) d'eau tiède. Nettoyez à l'aide d'une brosse à poils doux. Rincez abondamment à l'eau froide et séchez à l'air libre. **IMPORTANT :** ne laissez pas le savon sécher sur le polyester avant de le rincer.
4. Frottez le périmètre de la couverture et les rabats latéraux. Rincez-les avec de l'eau.
5. Rincez le dessous de la couverture avec de l'eau uniquement (ne pas utiliser de savon), et essuyez avec un chiffon sec.

RAPPELS IMPORTANTS :

- **CE QU'IL FAUT FAIRE** Retirer la neige accumulée sur la couverture pour éviter qu'elle fasse craquer le cœur en mousse.
- **CE QU'IL FAUT FAIRE :** Verrouiller les attaches de couverture pour la maintenir fermée lorsque le spa n'est pas utilisé.
- **CE QU'IL NE FAUT PAS FAIRE :** soulever la couverture du spa ou faire fonctionner le système rétractable en tirant sur les côtés ou les attaches.
- **CE QU'IL NE FAUT PAS FAIRE :** Marcher, se tenir debout ou s'asseoir sur la couverture.
- **CE QU'IL NE FAUT PAS FAIRE :** Placer un objet chaud ou conducteur de chaleur sur la couverture ou placer tout type de bâche ou toile en plastique au risque d'amplifier ou de transmettre la chaleur à la couverture et d'abîmer le cœur en mousse (ceci n'est pas couvert par la garantie).
- **NE PAS** utiliser des mécanismes de levage, des produits chimiques ou des produits de nettoyage autres que ceux recommandés par **WATKINS WELLNESS** ou ses agents agréés.

EXIGENCES ÉLECTRIQUES

IMPORTANT : remplissez le spa d'eau avant de mettre celui-ci sous tension.

Votre spa **CALDERA** a été étudié avec soin pour vous offrir une protection maximum contre les risques d'électrocution. Toutefois, un grand nombre de ces mesures seront sans effet si vous raccordez votre spa à un circuit électrique mal câblé. Tout câblage incorrect présente un risque d'incendie, d'électrocution et d'autres accidents. Veuillez donc lire et suivre attentivement les exigences et instructions d'installation électrique ci-après, relatives à votre modèle de spa spécifique !

Tous les modèles de spa **CALDERA** sont équipés d'un voyant d'alimentation électrique (logo lumineux orange (**CALDERA**)) qui, outre l'indication d'alimentation électrique du spa, offre également une fonction de diagnostic. Cet indicateur clignote si le thermostat de sécurité du réchauffeur s'est déclenché. Si le voyant d'alimentation clignote, veuillez vous reporter aux instructions du paragraphe Dépannage afin d'identifier l'origine du problème et d'y remédier. Le voyant d'alimentation cesse de clignoter lorsque le problème est résolu. Les voyants Prêt et de l'alimentation du panneau de commande offrent la même fonction de diagnostique.

220 - 240 VOLTS RACCORDÉS EN PERMANENCE

Les spas **CALDERA** doivent être câblés selon les règlements électriques en vigueur dans votre pays. Toute l'installation électrique doit être confiée à un électricien agréé et expérimenté. Nous recommandons d'utiliser des gaines, raccords et fils électriques adaptés pour tous les circuits.

Tous les spas **UTOPIA** nécessitent un circuit électrique double utilisant un disjoncteur de 16 et de 25 ampères, comme indiqué sur l'illustration de la page suivante pour le câblage. De plus, un interrupteur d'isolement avec une séparation d'au moins 3 mm entre les contacts doit être utilisé pour tous les circuits électriques du spa.

REMARQUE : le spa **CANTABRIA** nécessite un disjoncteur supplémentaire de 16 ampères pour pouvoir faire fonctionner simultanément le réchauffeur ainsi que le souffleur et les trois pompes à jets. Le réchauffeur **NE PEUT PAS** fonctionner simultanément aux jets de la place allongée (pompe à jets 3) sans un disjoncteur supplémentaire de 16 ampères.

- Montez le panneau de distribution électrique secondaire selon les codes locaux, mais pas plus près que 1,5 mètres (5 pieds). Votre spa doit être alimenté par un dispositif de courant différentiel (RCD) - avec une valeur nominale de déclenchement ne dépassant pas 30 mA dans un sous-panneau électrique.
- Ouvrez le spa à l'aide des instructions de retrait du panneau d'accès (page 40).
- Insérez les câbles d'alimentation dans le spa depuis n'importe quel côté vers l'avant et le fond, vous trouverez un bouchon en plastique fixé au spa.
- Une fois que votre spa est rempli d'eau, allumez-le et testez tous les disjoncteurs.

IMPORTANT : si les deux disjoncteurs se déclenchent immédiatement, vérifiez que les câbles sont correctement connectés. Chaque disjoncteur doit être testé avant chaque utilisation. Voici comment :

1. Appuyez sur la touche « TEST » sur chaque dispositif RCD et vérifiez qu'il se déclenche.
2. Attendez 30 secondes, puis enfoncez l'interrupteur du disjoncteur sur la position OFF (bas), (afin de vous assurer qu'il s'est complètement désenclenché), puis enfoncez l'interrupteur du disjoncteur sur la position ON (haut). Si vous n'attendez pas 30 secondes, l'indicateur d'alimentation du spa peut continuer à clignoter – réessayez.

Si l'un des dispositifs RCD, ne parvient pas à fonctionner de cette manière, il pourrait y avoir un dysfonctionnement électrique dans votre spa, ainsi qu'un risque d'électrocution. Éteignez tous les circuits et n'utilisez pas le spa tant que le problème n'a pas été résolu par un électricien agréé.

⚠ AVERTISSEMENT : si vous supprimez ou contournez le RCD, vous menacez la sécurité de votre spa, auquel cas la garantie sera sans effet.

BLOC TECHNIQUE

L'illustration ci-dessous doit être utilisée comme référence uniquement (votre spa peut être différent). Le bloc technique est situé derrière le panneau avant du spa sous le panneau de commande principal.

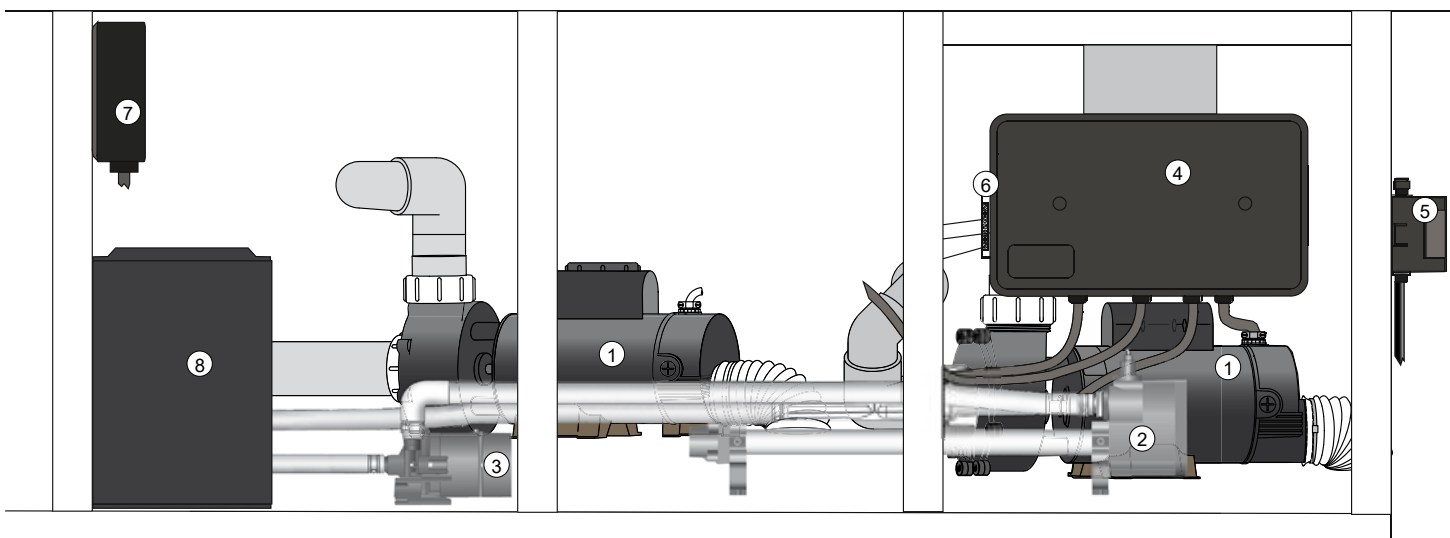

- | | |
|---|-----------------------------------|
| 1. Pompe à jets* | 5. Générateur d'ozone (en option) |
| 2. Réchauffeur EnergyPro® | 6. Unité de raccordement |
| 3. Pompe de circulation ENERGY PRO | 7. Musique Bluetooth (en option) |
| 4. Boîtier de contrôle Advent™ | 8. Caisson de graves (en option) |

* Il y a 3 pompe à jets situées dans le bloc technique du spa Cantabria ; seuls 2 sont indiqués dans l'illustration ci-dessus.

IMPORTANT : si vous devez déplacer votre spa **CALDERA** il est essentiel de comprendre et de respecter ces consignes d'installation. Votre spa **CALDERA** a été étudié avec soin pour vous offrir une protection maximum contre les risques d'électrocution. N'oubliez pas que connecter le spa à un circuit câblé incorrectement annule un grand nombre de ses caractéristiques de sécurité.

REMARQUE : des chemins de câbles longs peuvent nécessiter une plus grande épaisseur de fil que celle indiquée.

GENEVA, NIAGARA, TAHITIAN, FLORENCE ET RAVELLO

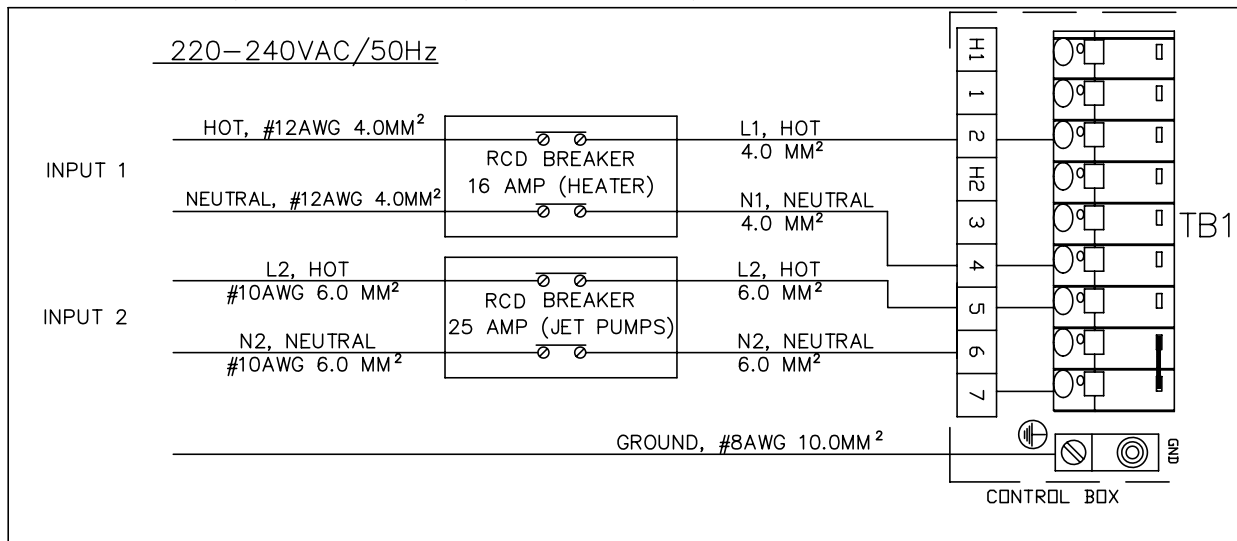

CANTABRIA

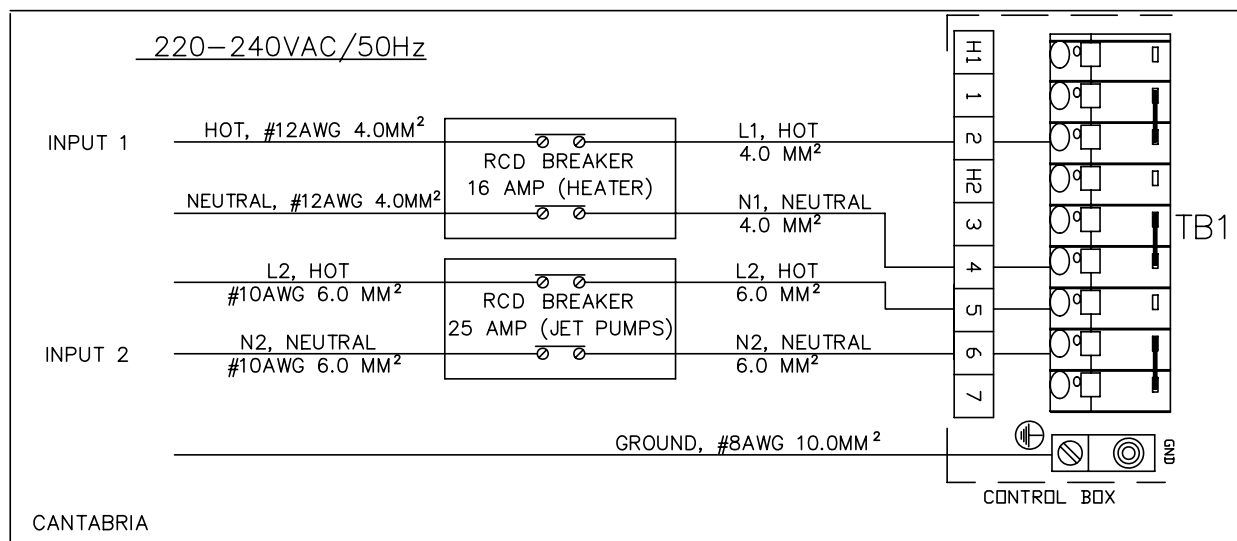

PANNEAU DE COMMANDE PRINCIPAL

220-240 VCA
ACCÈS DE CÂBLAGE



220-240 VCA
ACCÈS DE CÂBLAGE

Voir page 40 pour les instructions de retrait du panneau

VIDANGE

INSTRUCTIONS D'INSTALLATION

INSTALLATION EN PLEIN AIR ET SUR UN PATIO

Quel que soit l'endroit choisi pour installer votre nouveau spa, il est important qu'il soit monté sur de solides fondations. Les dommages à la structure du spa, résultant d'une mauvaise installation ou d'un montage sur des fondations inadéquates, ne sont pas couverts par la garantie limitée du spa.

Si vous installez votre spa à l'extérieur, nous vous recommandons de le placer sur une dalle en béton armé d'une épaisseur minimum de 10 cm. La tige ou la grille d'armature de la dalle doit être reliée à un fil de connexion de 6 mm², conformément aux règlements électriques en vigueur dans votre pays (pour de plus amples informations, contactez le service régional chargé de l'application de cette réglementation ; une inspection de la mise à la terre peut être obligatoire avant la mise en place de la dalle en béton).

Si vous placez le spa à même le sol, même de façon temporaire, installez des pierres en gradin sous les zones de calage (voir Instructions de mise à niveau du spa). Les pierres doivent être d'une épaisseur minimum de 5 cm (2") et leurs côtés doivent être au minimum de 30 cm (12"). Toutefois, le poids du spa risque d'enfoncer les pierres dans le sol et le spa ne sera plus à niveau. De plus, un spa entouré de terre ou de gazon sera vite souillé par la saleté ou les brins d'herbe provenant des pieds des utilisateurs. Installez donc votre spa le plus rapidement possible sur des fondations solides.

INSTALLATION SUR UNE TERRASSE

Pour être certain que votre terrasse peut supporter le poids de votre spa, il est indispensable que vous connaissiez la charge maximale de cette terrasse. Prenez contact avec un entrepreneur en bâtiment agréé ou un ingénieur de structure. Pour déterminer le poids de votre spa, de son contenu, de sa capacité, reportez-vous au tableau des spécifications des spas. Ce poids par pied carré ne doit pas dépasser la capacité nominale de la structure. Le non-respect de ces instructions risque d'entraîner des dommages importants.

ATTENTION : WATKINS WELLNESS recommande de faire appel à un ingénieur ou à un entrepreneur de structure avant d'installer le spa sur une terrasse surélevée.

INSTALLATION À L'INTÉRIEUR/AU SOUS-SOL

Si vous voulez installer votre spa à l'intérieur, n'oubliez jamais certains éléments. De l'eau peut jaillir sur le sol autour du spa, risquant de vous faire glisser. Choisissez par conséquent un dallage qui vous permette à la fois de ne pas glisser et d'évacuer facilement l'eau. Si vous construisez une nouvelle pièce pour installer votre spa, prévoyez l'aménagement d'un système de vidange au sol. L'humidité du local sera plus élevée lorsque le spa sera installé. L'eau peut pénétrer dans la boiserie et engendrer la formation de champignons du bois, de moisissure ou d'autres problèmes. Vérifiez donc les effets de l'humidité ambiante sur le bois, le papier, etc. se trouvant déjà dans le local. Afin de réduire ces effets, il est recommandé de bien ventiler l'endroit où se trouve le spa. Un architecte peut vous aider à déterminer vos besoins en ventilation.

Les spas **CALDERA** sont équipés d'un évent permettant d'éliminer la chaleur excessive provenant du bloc technique. Repérez cet évent (il se trouve au fond du coin avant gauche ou droit) et vérifiez qu'il n'est pas obstrué par quoique ce soit, y compris de la moquette.

Votre revendeur **CALDERA** peut vous fournir toutes les informations concernant les règlements de zonage et de construction. Il peut aussi vous remettre un exemplaire de notre guide de planification.

ATTENTION : n'installez pas le spa sur un plancher chauffé.

⚠ **AVERTISSEMENT :** veuillez assurer une bonne ventilation de la zone autour du spa, lorsque celui-ci est installé à l'intérieur ou dans un espace confiné. Dans le cas contraire, les fragments bactériens et les produits chimiques du spa risquent d'atteindre une concentration supérieure à la normale ou de s'accumuler. Ces produits chimiques et/ou fragments bactériens dispersés du spa risquent d'être inhalés et de provoquer des difficultés respiratoires ou des lésions pulmonaires chez certaines personnes souffrant d'un système immunitaire compromis ou d'une infection respiratoire. Si vous-même ou un autre baigneur êtes affecté, veuillez consulter immédiatement un médecin.

ACCÈS LORS DE LA LIVRAISON

REMARQUE : il peut s'avérer nécessaire de ménager un dégagement vertical supplémentaire si le spa doit être roulé sur une pente ou passé par des escaliers.

Utilisez les informations du tableau ci-dessous pour déterminer les exigences d'accès au site du spa. Il sera peut-être nécessaire de retirer un portail, une partie de clôture ou toute autre construction pouvant être déplacée afin de faire rouler le spa jusqu'à son site d'installation. Dans environ dix pour cent des cas, une grue constitue le seul moyen d'installer le spa en le soulevant pour l'amener à sa destination finale.

Si le spa a été retiré du chariot pour passer un mur (parce que l'entrée est trop étroite, les avant-toits sont trop bas, le virage trop serré ou l'escalier trop raide), vous devrez utiliser une grue. Ne vous alarmez pas !

La grue est équipée d'une flèche montée sur un camion pouvant s'adapter parfaitement à votre entrée. Elle est conduite par un opérateur agréé et assuré. Moyennant une certaine somme, celui-ci soulevera le spa au-dessus des murs, bâtiments et tous autres obstacles pour le placer le plus près possible de son site d'installation.

Le personnel de livraison **CALDERA** supervisera la livraison par grue et installera le spa. Ces transports par grues durent en moyenne 30 minutes.

REMARQUE : si la livraison de votre spa nécessite l'utilisation d'une grue, vous devrez peut-être payer ce service dès que le spa aura été posé près du site d'installation.

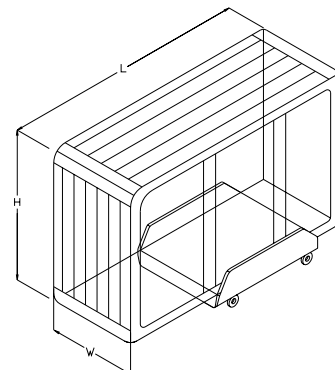

DIMENSIONS DU SPA SUR LE CHARIOT

Modèle	Hauteur (H)	Longueur (Lg)	Largeur (Lg)
CANTABRIA	97 cm (38")	274 cm (108")	231 cm (91")
GENEVA	97 cm (38")	226 cm (89")	226 cm (89")
NIAGARA	97 cm (38")	226 cm (89")	226 cm (89")
TAHITIAN	91 cm (36")	213 cm (84")	213 cm (84")
FLORENCE	91 cm (36")	213 cm (84")	213 cm (84")
RAVELLO	84 cm (33")	213 cm (84")	168 cm (66")

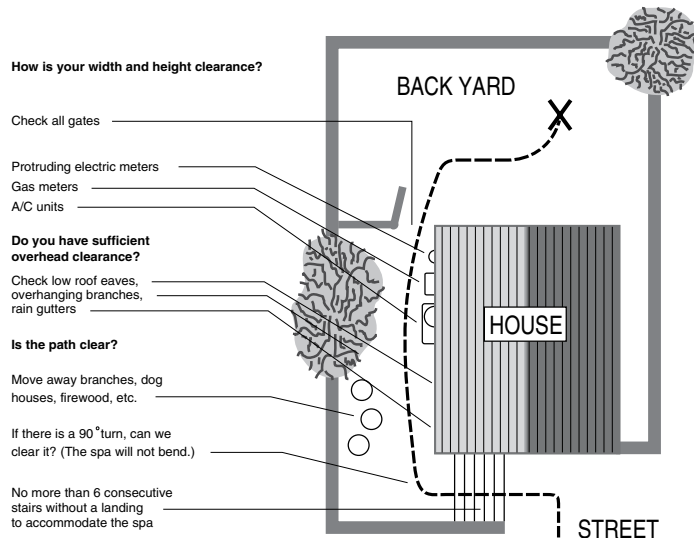

PRÉPARATION DU SOL

Votre spa **CALDERA** a été conçu pour fournir d'excellentes performances sur plusieurs types de surface. Bien qu'une dalle en béton constitue la meilleure solution pour les utilisations à long terme*, d'autres fondations sont acceptables dans la mesure où la base de nivellement est préparée avant la livraison.

***REMARQUE :** une dalle en béton renforcée d'au moins 10 cm (4") d'épaisseur ou une terrasse qui peut supporter le poids mort de votre spa, tel qu'indiqué au dos de ce manuel.

REMARQUES SUR L'INSTALLATION :

Si vous achetez une terrasse ou un belvédère avec votre spa, l'utilisation de solides fondations est requise. L'installation de l'ensemble sur toute autre surface qu'une seule dalle nivelée risque de créer des problèmes d'installation.

En tant que propriétaire, vous êtes tenu de fournir des fondations nivelées et appropriées au spa. N'oubliez pas que la plupart des équipes de livraison ne sont pas équipées pour niveler et préparer les sites d'installation des spas.

Si vous désirez faire installer une dalle en béton, une surface en brique ou une terrasse en bois, votre revendeur **CALDERA** pourra vous recommander un entrepreneur qualifié.

REMARQUE : Vérifiez que le spa est bien horizontal dès qu'il a été installé pour vous assurer qu'il fonctionnera correctement et que son système de plomberie interne pourra se vidanger complètement. Votre équipe de livraison **UTOPIA** peut vous aider à effectuer cette procédure.

PRÉPARATION DE MISE À NIVEAU DU SPA

Une pente en béton de 1,5 cm par 3 m (0,5 pouce par 10 pieds) est préférable afin d'éviter que l'eau de pluie et les débordements provenant du spa s'accumulent sous celui-ci (l'eau qui stagne pendant une période prolongée risque de détériorer le bois). Les autres options sont des briques, des pierres en gradin ou des blocs.

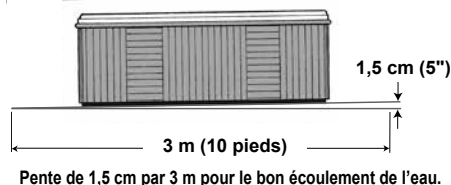

Il est important de noter que les surfaces meubles ont tendance à s'affaisser et que le spa ne sera donc plus de niveau, même lorsque des dalles de béton sont utilisées pour répartir le poids de manière homogène.

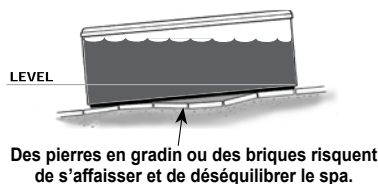

REMARQUE : installer le spa sur du gazon ou de la terre est susceptible d'augmenter la quantité de débris amenés par inadvertance dans l'eau du spa. Ceci risque d'endommager les équipements et la surface du spa, ce qui n'est alors pas couvert par la garantie.

CANTABRIA

Dimensions

REMARQUE : toutes les dimensions sont approximatives ; mesurez votre spa avant de prendre des décisions ayant des implications importantes sur le design ou les trajectoires.

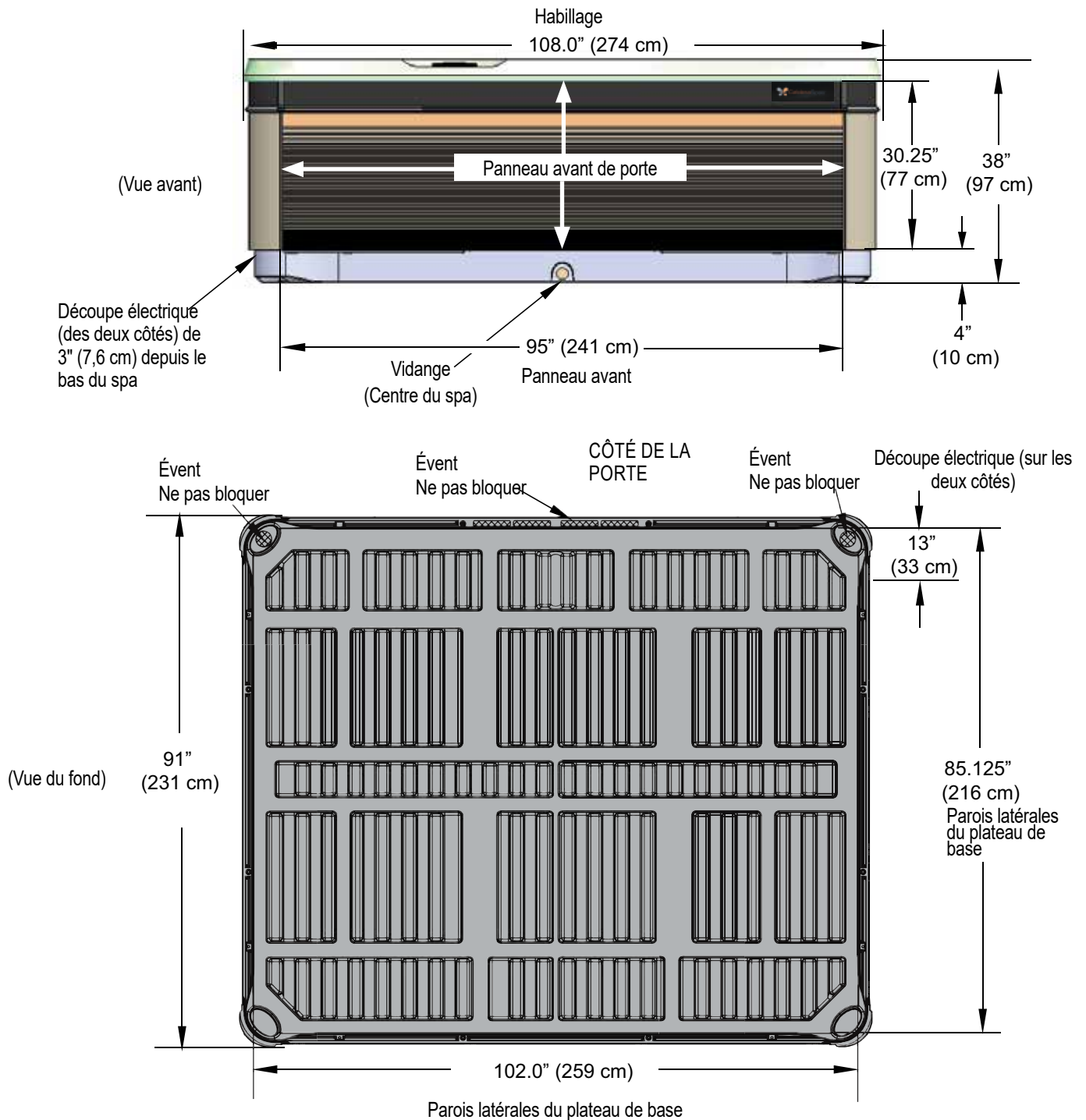

REMARQUE : WATKINS WELLNESS exige que le spa **CANTABRIA** soit installé sur une dalle en béton armé d'une épaisseur minimum de 4" (10 cm) ou sur une terrasse dotée d'une structure solide capable de supporter le « poids mort » indiqué dans le tableau des spécifications du spa.

AVERTISSEMENT: Le **CANTABRIA** ne peut être calé d'aucune manière.

GENEVA et NIAGARA

Dimensions

REMARQUE : toutes les dimensions sont approximatives ; mesurez votre spa avant de prendre des décisions ayant des implications importantes sur le design ou les trajectoires.

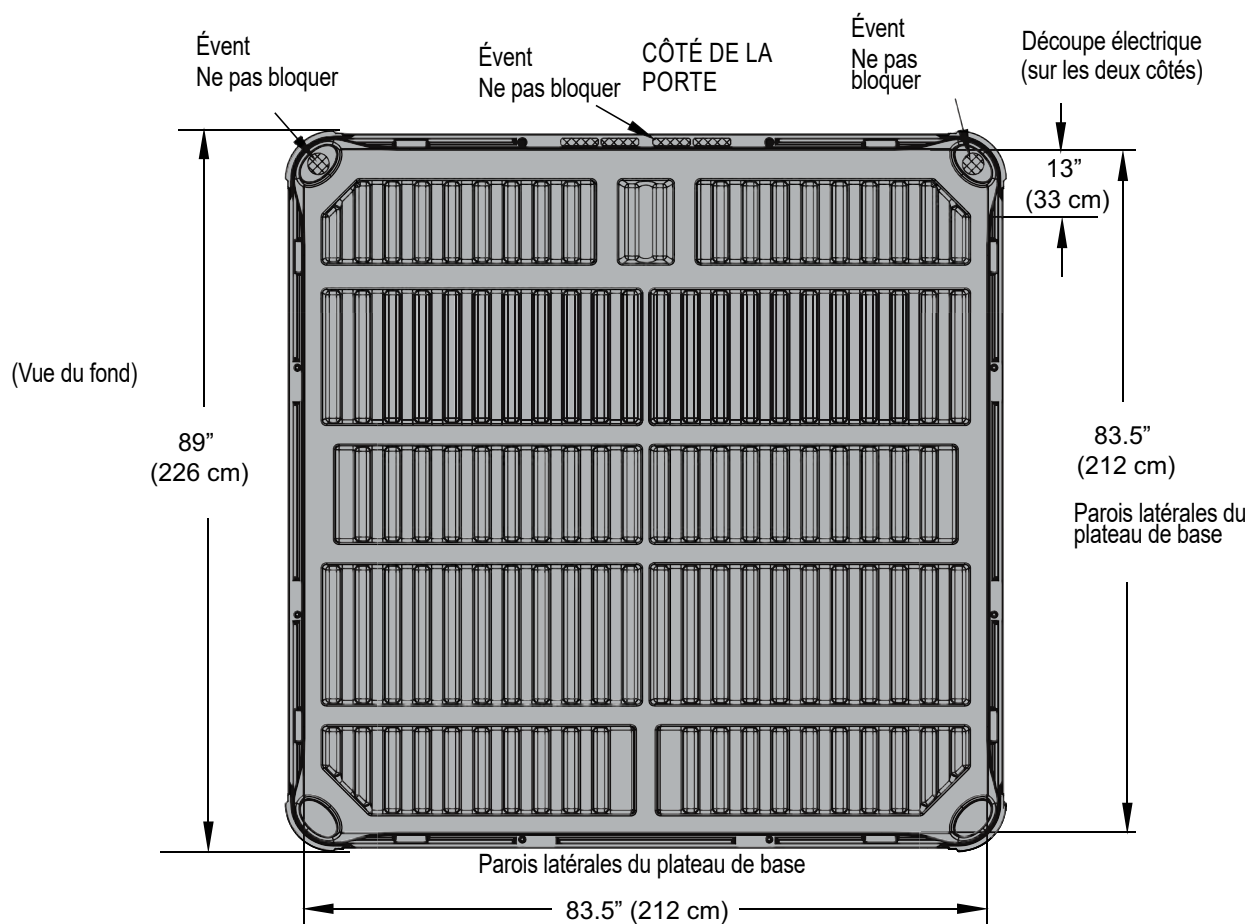
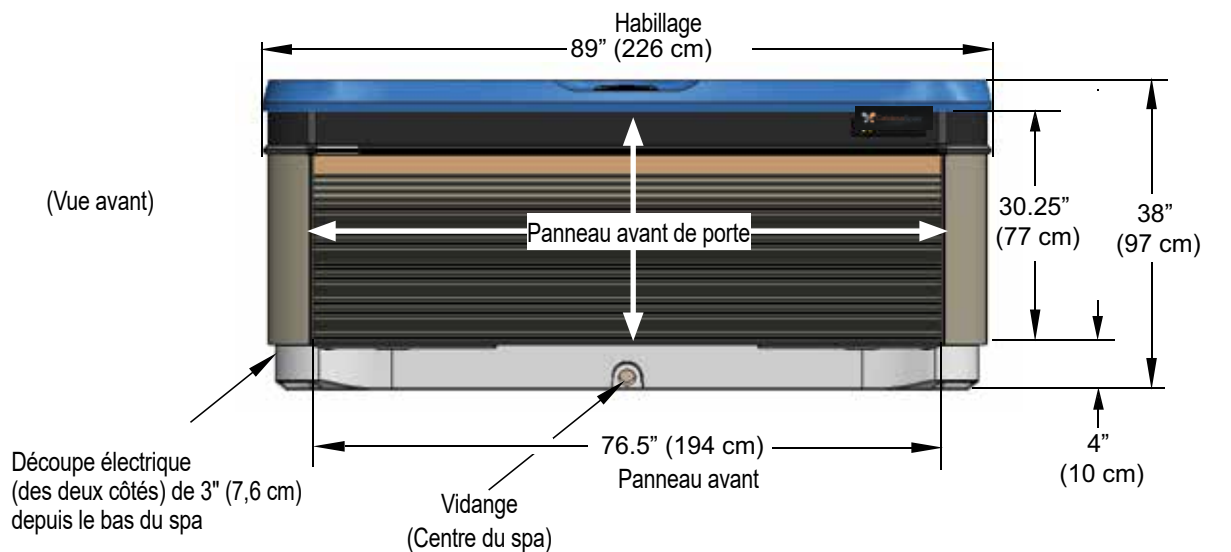

REMARQUE : WATKINS WELLNESS recommande que les spas **GENEVA** et & **NIAGARA** soient installés sur une dalle en béton armé d'une épaisseur minimum de 10 cm (4") ou sur une terrasse dotée d'une structure solide capable de supporter le « poids mort » indiqué dans le tableau des spécifications du spa.

AVERTISSEMENT: les modèles **GENEVA** et **NIAGARA** ne peuvent être calés d'aucune manière.

TAHITIAN ET FLORENCE

Dimensions

REMARQUE : toutes les dimensions sont approximatives ; mesurez votre spa avant de prendre des décisions ayant des implications importantes sur le design ou les trajectoires.

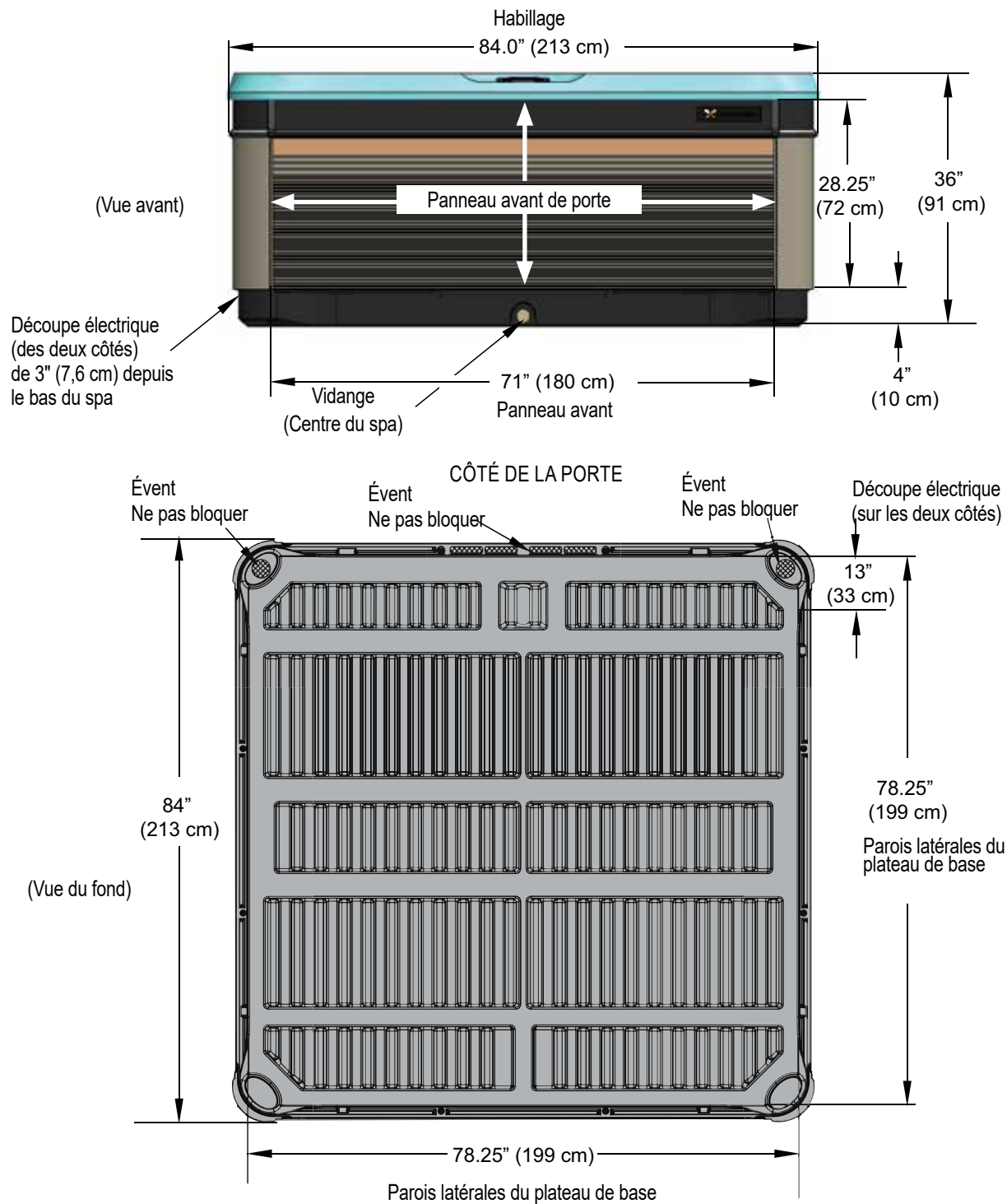

REMARQUE : WATKINS WELLNESS recommande que le spa TAHITIAN soit installé sur une dalle en béton armé d'une épaisseur minimum de 10 cm (4") ou sur une terrasse dotée d'une structure solide capable de supporter le « poids mort » indiqué dans le tableau des spécifications du spa.

AVERTISSEMENT: Le TAHITIAN ne peut être calé d'aucune manière.

RAVELLO

Dimensions

REMARQUE : toutes les dimensions sont approximatives ; mesurez votre spa avant de prendre des décisions ayant des implications importantes sur le design ou les trajectoires.

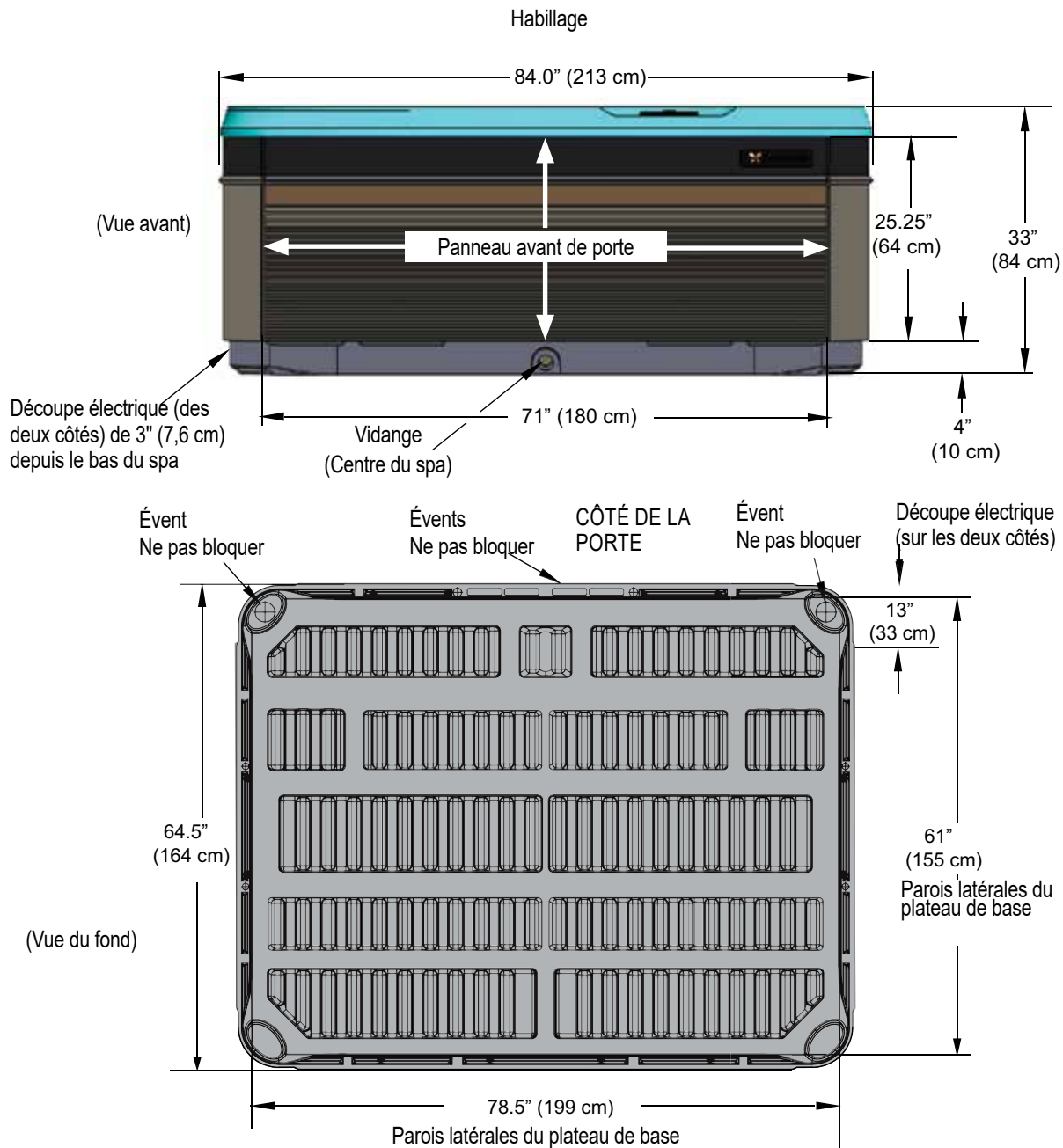

REMARQUE : WATKINS WELLNESS recommande que le RAVELLO soit installé sur une dalle en béton armé d'une épaisseur minimum de 10 cm (4") ou sur une terrasse dotée d'une structure solide capable de supporter le « poids mort » indiqué dans le tableau des spécifications du spa.

AVERTISSEMENT : le RAVELLO ne peut être calé d'aucune manière.

INFORMATIONS TECHNIQUES

INFORMATIONS GÉNÉRALES

Votre spa **CALDERA** a été conçu afin de vous fournir des années d'utilisation sans problème. Néanmoins, comme pour tout appareil, certains problèmes peuvent se produire occasionnellement, nécessitant l'intervention de personnes qualifiées et expérimentées. Même si de simples réparations, telles que la réinitialisation d'un disjoncteur, d'un dispositif de courant résiduel ou d'un thermostat de sécurité, ne nécessitent aucune assistance, ces incidents peuvent dénoter un problème plus grave. Ces problèmes peuvent requérir l'intervention d'un technicien qualifié. Avant d'appeler le service technique, veuillez vous référer au guide de dépannage. Conservez toujours votre preuve d'achat afin de pouvoir y faire référence à tout moment.

DISPOSITIF DE COURANT DIFFÉRENTIEL ET THERMOSTAT DE SÉCURITÉ

Si votre spa ne fonctionne pas du tout, contrôlez d'abord l'alimentation électrique.

Vérifiez chacun des disjoncteurs dans le tableau électrique secondaire. Si un RCD s'est déclenché, réinitialisez-le. Si vous n'y parvenez pas, ceci peut indiquer une panne au niveau de mise à la terre (court-circuit) des composants électriques. Contactez un technicien agréé pour obtenir un diagnostic complet.

Si, après avoir contrôlé les RCD, vous ne constatez aucune anomalie, vérifiez le disjoncteur principal du circuit électrique de votre habitation pour vous assurer qu'il ne s'est pas déclenché. S'il s'est déclenché, ceci indique que le circuit est surchargé ou qu'il existe un problème de mise à la terre entre le tableau du disjoncteur et la prise ou le sous-panneau du spa. Dans ce cas, contactez un électricien qualifié.

Si le disjoncteur principal de votre habitation et le RCD du spa ne présentent aucune anomalie, vérifiez le thermostat de sécurité. Pour ce faire, mettez le spa hors tension pendant 30 secondes. Ceci réinitialise le thermostat de sécurité si celui-ci a déclenché. Si le spa est activé dès que vous le remettez sous tension, ceci indique que la quantité d'eau qui circule dans le réchauffeur est insuffisante. Le déclenchement du thermostat de sécurité est normalement le résultat d'un ou de plusieurs des problèmes suivants : 1) une cartouche de filtre obstruée, 2) une obstruction au niveau du système de plomberie, 3) un mauvais fonctionnement de la pompe de circulation du réchauffeur, 4) la vidange du système sans avoir mis le spa hors tension et 5) une bulle d'air bloquant le système de plomberie. (Le témoin lumineux d'Alimentation, à l'avant du panneau de commande du spa, se met à clignoter si le thermostat de sécurité est déclenché.)

Si le spa ne fonctionne toujours pas après avoir réarmé le dispositif de courant résiduel ou le thermostat de sécurité, confiez le problème à un technicien agréé. Reportez-vous au Guide de dépannage pour obtenir de plus amples informations.

RÉCHAUFFEUR ET PRESSOSTAT INTÉGRÉ

WATKINS WELLNESS garantit sans restriction le réchauffeur Contre toute défaillance nécessitant son remplacement. La durée de la présente garantie est égale à celle identifiée dans la garantie des composants. La garantie se définit sans restriction comme une couverture de garantie ne comportant aucune exception, à condition que le réchauffeur ait seulement été utilisé dans le système du spa. En d'autres termes, les conditions qui invalideraient normalement la garantie limitée, telles que les dommages dus à la composition chimique de l'eau, ne sont pas applicables au réchauffeur.

Il est important de noter que le réchauffeur est protégé à la fois par le circuit du thermostat de sécurité et par le pressostat intégré. Les causes du déclenchement du thermostat de sécurité ont été présentées dans la section précédente.

Si le spa ne chauffe pas alors que les témoins lumineux rouge et vert clignotent et que la pompe et l'éclairage fonctionnent, il est possible que le pressostat soit ouvert. L'ouverture de celui-ci provient normalement de l'un de ces problèmes ou d'une combinaison de ceux-ci :

1. une cartouche de filtre obstruée
2. Une obstruction dans la plomberie du système
3. le spa n'a pas été mis hors tension préalablement à sa vidange
4. présence d'une poche d'air dans le système de plomberie
5. La pompe de circulation ne fonctionne pas correctement

Dès que le problème aura été identifié et résolu, le pressostat se fermera, permettant ainsi de rétablir l'alimentation du réchauffeur.

POMPE DE CIRCULATION ET SON DISPOSITIF DE COUPURE THERMIQUE

La pompe de circulation est une pompe silencieuse dédiée, refroidie à l'eau. Elle filtre continuellement l'eau en offrant un bon rendement énergétique. La pompe de circulation étant refroidi à l'eau, elle est équipée d'un dispositif de coupure thermique qui l'empêche de surchauffer en cas d'absence d'eau.

Ce dispositif se réinitialise lorsque vous débranchez l'alimentation du spa et laissez la pompe de circulation se refroidir.

Le déclenchement du dispositif de coupure thermique est normalement le résultat d'un ou de plusieurs des problèmes suivants : 1) cartouche(s) de filtre obstruée(s), 2) obstruction au niveau du système de plomberie, 3) vidange du spa sans avoir coupé le courant, ou 4) présence d'une bulle d'air qui bloque le système de plomberie. Dès que le problème a été identifié et résolu, le dispositif de coupure thermique peut se réinitialiser et la pompe de circulation reprendre son fonctionnement normal.

INFORMATIONS TECHNIQUES DIVERSES

La commande et les thermostats de sécurité sont équipés de détecteurs électroniques, qui sont reliés au système de plomberie du spa. Ne coupez et n'entortillez jamais les fils qui relient ces détecteurs aux thermostats dans le boîtier de contrôle.

La pompe à jet est équipée d'un dispositif de coupure thermique, conçu pour protéger la pompe contre les surchauffes. Si la pompe s'arrête d'elle-même dans un ancien modèle de spa, cela peut signifier l'existence d'une panne au niveau des paliers du moteur de la pompe. Si la pompe s'arrête d'elle-même dans un nouveau spa, cet arrêt est généralement dû à l'un ou à plusieurs des facteurs suivants :

- Surcharge thermique : bien que produits à la chaîne, les dispositifs de coupure thermique ne sont pas tous strictement identiques. Certains sont plus sensibles que d'autres et arrêteront la pompe à des températures moins élevées.
- Température élevée : si les événements sont obstrués par de la maçonnerie, de l'herbe ou des débris, il peut se produire une surchauffe au niveau de la pompe à jet. Une fois le moteur suffisamment refroidi et l'élément obstruant retiré, la pompe à jet peut être redémarrée.
- Friction : les pièces en mouvement d'une nouvelle pompe sont parfois tellement rapprochées qu'elles provoquent une accumulation de chaleur par friction. Au bout d'une période de rodage normale, la pompe tournera en chauffant moins.
- Câblage incorrect : si le spa est relié par une rallonge électrique et/ou si le circuit électrique de votre habitation ne dispose pas de la capacité suffisante, il est possible que la pompe ne soit pas suffisamment alimentée et consomme donc plus d'ampères, en générant une chaleur excessive.
- Si la pompe s'arrête suite à un excès de chaleur, assurez-vous que le bloc technique est bien aéré. Le trou d'air, dans le bas du système, ne doit pas être obstrué. Si votre pompe à jet continue à s'arrêter après de courtes périodes d'utilisation, contactez un technicien qualifié.

EXCLUSIONS DE GARANTIE

La garantie limitée est nulle et non avenue si le spa **CALDERA** fait l'objet d'une modification, d'une mauvaise utilisation ou d'un abus ou si des réparations ont été effectuées sur le spa par une personne non agréée par **WATKINS WELLNESS**. Par « modification » s'entend toute transformation des composants ou du système de plomberie, toute transformation électrique ou l'ajout de tout désinfectant, appareil de purification de l'eau ou réchauffeur non autorisé par le fabricant, à l'origine de la panne d'un composant, de la panne d'une unité ou du fonctionnement dangereux du système. Par mauvaise utilisation ou abus s'entend tout fonctionnement du spa de façon non conforme aux instructions imprimées de **WATKINS WELLNESS**, ou dans une application pour laquelle il n'a pas été conçu, et plus spécifiquement : l'utilisation du spa dans une application non-résidentielle ; les dommages provoqués par le fonctionnement* du spa avec de l'eau à des températures en dehors de la plage de **1,5 à 49 °C (35 à 120 °F)** ; les dommages provoqués par des cartouches de filtre sales, bouchées ou calcifiées ; les dommages de la surface du spa provoqués par l'utilisation de chlore trichloré, de BCDMH, de pastilles chimiques dans un flotteur, d'acide ou de tout autre agent chimique de nettoyage de la surface du spa n'ayant pas été recommandé par **WATKINS WELLNESS** ; les dommages provoqués par des désinfectants non dissous et qui sont restés à la surface du spa (aucun matériau de spa ne peut supporter ce genre de traitement abusif) ; les dommages de composants ou de la surface du spa provoqués par un entretien insatisfaisant de l'équilibre chimique de l'eau ; et les dommages de la surface du spa provoqués par son exposition directe à la lumière du soleil, avec la couverture retiré, alors que le spa ne contenait pas d'eau (ceci risque de provoquer une déformation due à la chaleur solaire). Il s'agit d'abus qui risquent d'annuler la présente garantie.

* Fonctionnement du spa ne signifie pas "utilisation" du spa ! **WATKINS WELLNESS** recommande de ne pas utiliser le spa si la température de l'eau est inférieure ou supérieure à la plage de températures du panneau de commande du spa.

DÉNIS DE RESPONSABILITÉ

WATKINS WELLNESS ne peut être tenu responsable de la perte de jouissance du spa **CALDERA** ni d'autres coûts, dépenses ou dommages imprévus, accessoires, spéciaux, indirects ou découlant de dommages-intérêts exemplaires, pouvant inclure, sans toutefois s'y limiter, le retrait d'une terrasse permanente ou d'un autre élément sur mesure ou encore de la nécessité d'un retrait à l'aide d'une grue. La durée de toute garantie implicite doit être similaire à celle de la garantie limitée susmentionnée. Certains états ne reconnaissent pas les limitations de la durée de validité des garanties implicites. Ni **WATKINS WELLNESS** ni aucun de ses représentants, ne pourra en aucune circonstance être tenu responsable pour aucune blessure à quelque personne que ce soit ou pour aucun endommagement de quelque bien que ce soit, quelle que soit la manière dont l'événement se soit produit.

Certains états ne reconnaissent pas l'exclusion ou la limitation de dommages incidents ou collatéraux, il est donc possible que les limitations mentionnées ci-dessus ne s'appliquent pas à votre cas.

SERVICE CLIENTÈLE

Pour toute question sur tout aspect du réglage, du fonctionnement ou de l'entretien de votre spa **CALDERA**, à laquelle aucune réponse n'a été apportée par ce manuel, n'hésitez pas à prendre contact avec votre agent **CALDERA**.

DÉPANNAGE

En cas de problèmes, quels qu'ils soient, n'hésitez pas à contacter votre revendeur **CALDERA** agréé. Le guide ci-dessous vous aidera à établir un premier diagnostic et à rectifier vous-même certaines sources communes de panne.

GUIDE DE DÉPANNAGE RELATIF À L'ENTRETIEN DE L'EAU DU SPA

Problème	Causes probables	Solutions
Eau trouble	<ul style="list-style-type: none"> Filtres sales Excès d'huile/de substances organiques Désinfection incorrecte Particules/substances organiques en suspension Utilisation excessive ou eau trop ancienne 	<ul style="list-style-type: none"> Nettoyez les filtres Choquez l'eau du spa avec du désinfectant Ajoutez du désinfectant Ajustez le pH et/ou l'alcalinité dans la plage recommandée Activez la ou les pompes à jet et nettoyez les filtres Videz le spa et remplissez-le à nouveau
Eau malodorante	<ul style="list-style-type: none"> Présence excessive de matières organiques dans l'eau Désinfection incorrecte pH faible 	<ul style="list-style-type: none"> Choquez l'eau du spa avec du désinfectant Ajoutez du désinfectant Ajustez le pH à la plage recommandée
Odeur de chlore	<ul style="list-style-type: none"> Trop de chloramine pH faible 	<ul style="list-style-type: none"> Choquez l'eau du spa avec du désinfectant Ajustez le pH à la plage recommandée
Odeur de moisi	<ul style="list-style-type: none"> Prolifération de bactéries ou d'algues 	<ul style="list-style-type: none"> Choquez l'eau du spa avec du désinfectant – si le problème est visible ou persiste, videz, nettoyez et remplissez le spa
Accumulations organiques / moisi autour du spa	<ul style="list-style-type: none"> Accumulation d'huile et de poussières 	<ul style="list-style-type: none"> Essayez l'écume avec un chiffon propre – en cas de problème grave, videz le spa, utilisez un produit de nettoyage pour surface de spa et carrelages afin d'enlever l'écume et remplissez à nouveau le spa
Formation d'algues	<ul style="list-style-type: none"> pH élevé Niveau de désinfectant insuffisant 	<ul style="list-style-type: none"> Choquez l'eau du spa avec un désinfectant et ajustez le pH Choquez l'eau du spa avec un désinfectant et maintenez le niveau de désinfectant
Irritation oculaire	<ul style="list-style-type: none"> pH faible Niveau de désinfectant insuffisant 	<ul style="list-style-type: none"> Ajustez le pH Choquez l'eau du spa avec un désinfectant et maintenez le niveau de désinfectant
Irritation/Rougeur de la peau	<ul style="list-style-type: none"> Eau sale Niveau de chlore libre supérieur à 3 ppm 	<ul style="list-style-type: none"> Choquez l'eau du spa avec un désinfectant et maintenez le niveau de désinfectant Faites baisser le niveau de chlore libre en dessous de 3 ppm avant d'utiliser le spa
Taches	<ul style="list-style-type: none"> Alcalinité totale et/ou pH trop faible(s) Eau riche en fer ou en cuivre 	<ul style="list-style-type: none"> Ajustez l'alcalinité totale et/ou le pH Utilisez un inhibiteur de dépôt métallique
Tartre	<ul style="list-style-type: none"> Teneur calcique élevée de l'eau – Alcalinité totale et pH trop élevés 	<ul style="list-style-type: none"> Ajustez l'alcalinité totale et le pH – si le tartre doit être enlevé, videz le spa, grattez le tartre, remplissez à nouveau le spa et équilibrez l'eau

GUIDE DE DÉPANNAGE GÉNÉRAL

Problème	Causes probables	Solutions
Rien ne fonctionne	<ul style="list-style-type: none"> Panne de courant Dispositif de courant résiduel déclenché Thermostat de sécurité déclenché Verrouillage du spa activé 	<ul style="list-style-type: none"> Vérifiez la source d'alimentation Réarmez le dispositif de courant résiduel ; appelez un technicien si vous n'y parvenez pas Débranchez le courant pendant au moins trente secondes pour réinitialiser le thermostat de sécurité. Si le thermostat ne se réinitialise pas, vérifiez que le filtre n'est pas obstrué. S'il continue à se déclencher, appelez un technicien. Désactivez le verrouillage du spa
Le spa ne chauffe pas, mais les jets et l'éclairage fonctionnent (les témoins des logos respectivement orange « Prêt » et gris de l'alimentation clignotent)	<ul style="list-style-type: none"> Pressostat intégré ouvert Dispositif de coupure thermique de la pompe de circulation déclenché 	<ul style="list-style-type: none"> Vérifiez que les filtres ne sont pas obstrués. Le pressostat intégré se réenclenchera lorsque le débit d'eau passant dans le système de chauffage aura été restauré. Faites appel à un technicien si le réchauffeur se déclenche fréquemment. Vérifiez que les filtres ne sont pas obstrués et que le système de plomberie ne contient pas d'air. Débranchez le spa et laissez le circulateur refroidir. Le dispositif de coupure thermique de la pompe de circulation se réenclenchera lorsque la pompe de circulation aura refroidi et sera remise sous tension. Faites appel à un technicien si le dispositif de coupure thermique de la pompe de circulation se déclenche fréquemment.
Jets faibles ou intermittents	<ul style="list-style-type: none"> Niveau d'eau trop bas Filtres bouchés Vannes d'air fermées 	<ul style="list-style-type: none"> Ajoutez de l'eau Nettoyez les filtres Ouvrez les vannes d'air
Pas d'éclairage	<ul style="list-style-type: none"> Verrouillage du spa activé Câblage ou bloc d'éclairage défectueux 	<ul style="list-style-type: none"> Désactivez le verrouillage du spa Contactez le service d'entretien, remplacez l'ensemble d'éclairage
Le spa ne chauffe pas correctement	<ul style="list-style-type: none"> Température réglée trop basse Couverture du spa positionné incorrectement Filtres sales Temporisateur du mode estival activé 	<ul style="list-style-type: none"> Réglez une température plus élevée au niveau du panneau de commande. Alignez la couverture du spa Nettoyez le filtre Désactivez le temporisateur du mode estival
Clignotement du témoin logo gris de l'alimentation	<ul style="list-style-type: none"> Thermostat de sécurité déclenché 	<ul style="list-style-type: none"> Débranchez le courant pendant au moins trente secondes pour réinitialiser le thermostat de sécurité. Si le thermostat ne se réinitialise pas, vérifiez que les filtres ne sont pas obstrués. S'il continue à se déclencher, appelez un technicien.
Clignotement du témoin du logo orange « Prêt »	<ul style="list-style-type: none"> Problème au niveau du capteur de température 	<ul style="list-style-type: none"> Débranchez le courant pendant au moins trente secondes. Si le clignotement se poursuit, appelez un technicien.
Le témoin « Prêt » orange clignote pendant 1 seconde et s'éteint pendant 3 secondes	<ul style="list-style-type: none"> Problème lié au système au sel 	<p>Accédez au menu du système au sel sur le panneau de commande. Sur la base du Code d'erreur affiché, suivez les instructions ci-dessous :</p> <ul style="list-style-type: none"> Code d'erreur 5 <ol style="list-style-type: none"> En utilisant une bandelette pour l'analyse de l'eau salée FreshWater, vérifiez que les niveaux de sel sont à 1750 ppm. Ajoutez du sel, selon les instructions du système au sel, selon le besoin. Éteignez le spa, enlevez le bouchon du logement du système au sel et vérifiez qu'une cartouche de sel est installée dans le logement. Contactez votre revendeur local si ni la solution a, ni la b ne résolvent le problème Code d'erreur 4 <ol style="list-style-type: none"> Éteignez le spa, enlevez le bouchon du logement du système au sel et enlevez la cartouche du système au sel. Inspectez la cartouche pour vérifier s'il y a des dégâts. En cas de dégâts, la cartouche doit être remplacée. En utilisant une bandelette pour l'analyse de l'eau salée FreshWater, vérifiez les niveaux de sel. Si le niveau de sel est supérieur à 2500 ppm, ceci pourrait être problématique. Si le niveau de sel est supérieur à 2500, vous devez déterminer dans quelle mesure le niveau de sel dépasse 2500 ppm en suivant les étapes ci-dessous : <ol style="list-style-type: none"> Utilisez un récipient propre et remplissez-le de 0,25 litre (8 onces) d'eau du spa Enlevez 0,125 litre (4 onces) d'eau de spa du récipient Puis, ajoutez 0,125 litre (4 onces) d'eau de votre robinet d'eau et mélangez pour les combiner En utilisant une bandelette pour l'analyse de l'eau salée FreshWater, confirmez le niveau de sel de ce nouveau mélange de spa et d'eau du robinet <ol style="list-style-type: none"> Si le niveau de sel reste à 2500 ppm ou au-dessus, éteignez le spa, videz-le et remplissez-le avec de l'eau fraîche, puis suivez les instructions de démarrage du système au sel, en vous assurant que le niveau de sel est à 1750 ppm Si le niveau de sel est inférieur à 2500 ppm, la quantité de sel dans le spa n'est pas la cause de l'erreur – contactez votre revendeur local pour obtenir de l'aide Contactez votre revendeur local si ni la solution a, ni la b ne résolvent le problème
Le moteur de la pompe ne fonctionne pas	<ul style="list-style-type: none"> Condition de surcharge du moteur Défaillance de l'interrupteur de contrôle si le symbole ne s'allume pas 	<ul style="list-style-type: none"> Laissez refroidir pendant une heure. Le dispositif de surcharge du moteur se réenclenchera automatiquement. Si le problème persiste, contactez votre revendeur CALDERA Débranchez votre spa et contactez votre revendeur CALDERA
Pompe ou moteur intermittents	<ul style="list-style-type: none"> Niveau d'eau insuffisant 	<ul style="list-style-type: none"> Ajoutez de l'eau jusqu'au niveau normal (2,5 cm (1") au-dessus du jet le plus élevé)
Le moteur de la pompe fonctionne mais la pression de l'eau/des jets est faible ou nulle	<ul style="list-style-type: none"> Vanne de contrôle de l'air fermée ou bloquée Niveau d'eau insuffisant Cartouche de filtre sale Jet bloqué Couvercle d'aspiration ou panier de l'écumeur obstrué 	<ul style="list-style-type: none"> Ouvrez ou nettoyez la vanne d'air Ajoutez de l'eau jusqu'au niveau normal (2,5 cm (1") au-dessus du jet le plus élevé) Nettoyez la cartouche de filtre Retirez la rotule à l'avant du jet et nettoyez l'orifice Nettoyez le couvercle d'aspiration ou le panier de l'écumeur
Les vannes de répartition sont difficiles à tourner	<ul style="list-style-type: none"> Sable ou poussière à l'intérieur des vannes 	<ul style="list-style-type: none"> Nettoyez et graissez la vanne de répartition en fonction de ses instructions d'entretien
Après le remplissage initial ou ultérieur du spa : une pompe à jets fonctionne, mais l'eau ne s'écoule depuis aucun des jets	<ul style="list-style-type: none"> La pompe n'est pas amorcée correctement 	<ul style="list-style-type: none"> Mettez le spa hors tension au niveau du disjoncteur, puis retirez la porte du bloc technique. Desserrez le raccord union situé au-dessus de la ou des pompes pour laisser l'air s'échapper, le ou les raccords union étant serrés à la force du poignet. Remettez le spa sous tension, activez la pompe et vérifiez que le raccord union est suffisamment serré pour ne pas fuir. Remplacez les portes du bloc technique.

RETRAIT DU PANNEAU D'ACCÈS

Les illustrations doivent uniquement servir de référence (votre spa pourrait être différent).

Panneau de commande principal

- 1 Trouvez les deux boutons situés sous le panneau avant.
Poussez vers le haut et maintenez l'un des boutons à l'aide d'une clé dynamométrique de moins de 6 mm de largeur ou d'un petit tournevis dans le centre du verrou de sécurité, puis tirez légèrement le panneau d'accès du spa à côté de l'emplacement de ce bouton pour le désenclencher complètement du clip inférieur. Répétez la procédure sur le second bouton.

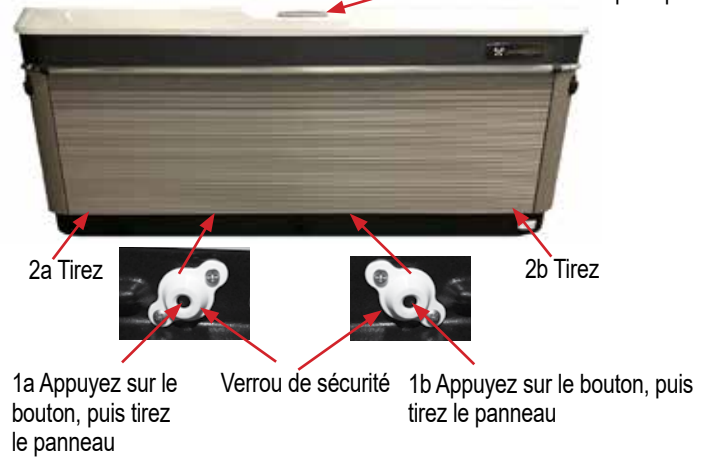

- 2 Tirez (avec un peu de force) sur le coin inférieur gauche jusqu'à ce que le panneau se détache, puis sur le coin droit jusqu'à ce que le panneau se détache.

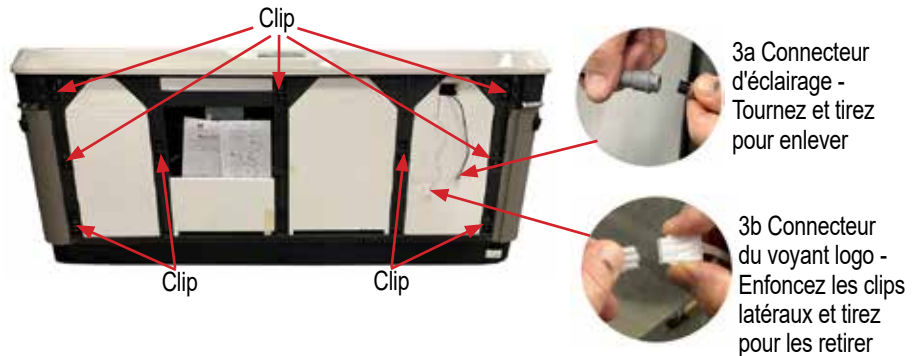

- 3 Tirez le panneau inférieur de la porte (en utilisant les deux mains espacées de la longueur des épaules) de chaque côté du centre du spa, cela peut nécessiter un peu de force à cause des clips supérieurs jusqu'à ce qu'ils se détachent tous. Panneau inférieur vers la terre. Débranchez les fils du voyant du logo et de l'éclairage avant du panneau de porte, puis retirez le panneau de porte de la zone du spa et placez-le dans un endroit frais et ombragé. Retirez la mousse pour y accéder.



REMISE EN PLACE DU PANNEAU D'ACCÈS

- 1 Placez le panneau de porte à l'avant du bloc technique et connectez les fils du voyant logo et de l'éclairage avant. Levez le panneau d'accès en plaçant le haut sous l'enveloppe avec le bas légèrement éloigné du spa.
- 2 Soulevez le panneau de porte sous le rebord du spa. Poussez le centre inférieur contre le spa et laissez les clips en plastique reposer au-dessus du cadre en bois.

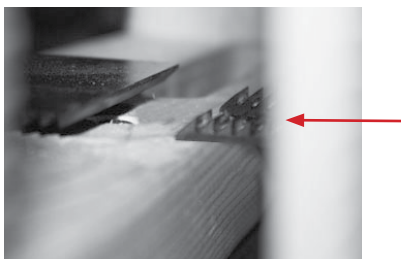

- 3 Faites glisser le panneau d'accès d'un côté à l'autre, afin de pouvoir égaliser l'espacement sur les deux côtés de l'accès. Alignez la garniture métallique du côté droit puis poussez le clip du panneau de porte dans le cadre du spa (1), répétez l'opération du côté gauche (2). Suivez l'ordre indiqué ci-dessous jusqu'à ce que chaque emplacement soit clipsé.
REMARQUE: Poussez dans toutes les zones où vous avez l'impression qu'elles n'ont pas été correctement clipsées.

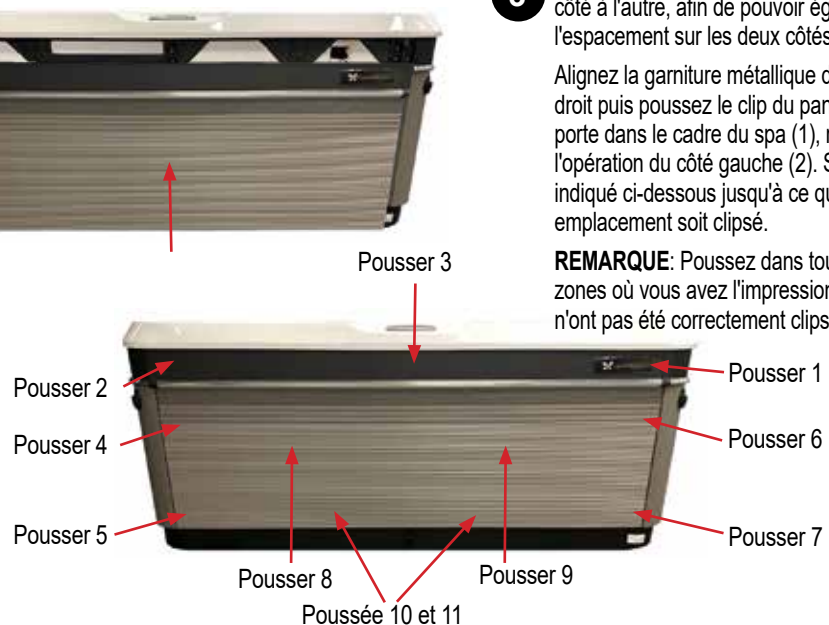

SPÉCIFICATIONS UTOPIA

Ce manuel contient des informations sur l'installation, le fonctionnement, l'entretien et le dépannage des spas CALDERA suivants.

	Surface d'encombrement	Hauteur	Zone effective de filtrage	Rechauffeur (Watts)	Contenance	Poids à sec	Poids rempli*	Poids mort	Exigences électriques
CANTABRIA 8 personnes	231 cm x 274 cm 7'7" x 9'0"	97 cm 38"	9 m ² 100 pieds ²	3 000	2 325 litres 615 gallons	595 kg 1 310 livres	3 560 kg 7 840 livres	680 kg/m ² 130 livres/ pied ²	230 volt, 16 et 25 amp Circuit monophasé circuit protégé par dispositif de courant différentiel
GENEVA 6 personnes	226 cm x 226 cm 7'5" x 7'5"	97 cm 38"	9 m ² 100 pieds ²	3 000	1 550 litres 410 gallons	455 kg 1 000 livres	2 485 kg 5 470 livres	590 kg/m ² 120 livres/ pied ²	230 volt, 16 et 25 amp Circuit monophasé circuit protégé par dispositif de courant différentiel
NIAGARA 7 personnes	226 cm x 226 cm 7'5" x 7'5"	97 cm 38"	9 m ² 100 pieds ²	3 000	1 525 litres 400 gallons	450 kg 995 livres	2 535 kg 5 555 livres	600 kg/m ² 122 livres/ pied ²	230 volt, 16 et 25 amp Circuit monophasé circuit protégé par dispositif de courant différentiel
TAHITIAN 6 personnes	213 cm x 213 cm 7'0" x 7'0"	91 cm 36"	9 m ² 100 pieds ²	3 000	1 425 litres 375 gallons	410 kg 900 livres	2 315 kg 5 080 livres	610 kg/m ² 125 livres/ pied ²	230 volt, 16 et 25 amp Circuit monophasé circuit protégé par dispositif de courant différentiel
FLORENCE 6 personnes	213 cm x 213 cm 7'0" x 7'0"	91 cm 36"	9 m ² 100 pieds ²	3 000	1 362 litres 360 gallons	395 kg 872 livres	2 235 kg 4 925 livres	585 kg/m ² 120 livres/ pied ²	230 volt, 16 et 25 amp Circuit monophasé circuit protégé par dispositif de courant différentiel
RAVELLO 6 personnes	213 cm x 168 cm 7'0" x 5'6"	84 cm 33"	5 m ² 50 pieds ²	3 000	1 025 litres 265 gallons	325 kg 720 livres	1 590 kg 3 460 livres	570 kg/m ² 115 livres/ pied ²	230 volt, 16 et 25 amp Circuit monophasé circuit protégé par dispositif de courant différentiel

ATTENTION : **WATKINS WELLNESS** recommande de faire appel à un ingénieur ou à un entrepreneur de structure avant d'installer le spa sur une terrasse surélevée.

* REMARQUE : le « poids rempli » et le « poids propre » du spa incluent le poids des occupants (en supposant que le poids moyen d'un occupant est de 80 kg (175 livres)).

Le RCD peut également être appelé un ELCB (court-circuit de mise à la terre).

©2023 **WATKINS WELLNESS**. Caldera Spas est une marque de commerce de **WATKINS WELLNESS**, déposée aux États-Unis, au Canada, la marque communautaire et dans d'autres pays.

SOFT SCRUB EST UNE MARQUE DE COMMERCE DE HENKEL CONSUMER GOODS, INC. BRILLIANIZE EST UNE MARQUE DE COMMERCE DE BRILLIANIZE, INC. SIMPLE GREEN EST UNE MARQUE DE COMMERCE DE SUNSHINE MAKERS, INC. WINDEX EST UNE MARQUE DE COMMERCE DE S.C. JOHNSON & SON, INC.



WatkinsWellness®

Feel good. Live well.

Vista, Californie
États-Unis

calderaspas.com

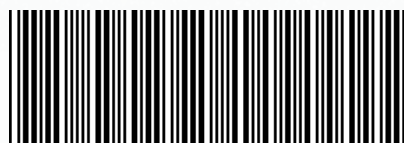

304136,24

304136.24FR A (12/23)